



parkfender®



# SOMMAIRE

Ralentisseurs ..... 2



## **RALENTISSEURS**

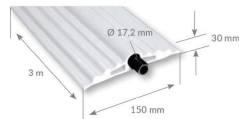

## VIBREUR PARGOM

Ce vibreur est utilisé dans les aires de circulation pour avertir les automobilistes par vibration que la vitesse doit être réduite. Il est livré avec deux fers plats et un tube central pour supporter le passage des poids lourds (> 3.5T).

Il est recommandé, pour une meilleure efficacité de disposer au sol une succession de 2 ou 3 bandes espacées de 1 à 2m.

Ce produit peut également être utilisé dans les entrepôts afin de réduire la vitesse des conducteurs de chariot élévateur.

A visser dans le sol.

Trois coloris disponible.

**Poids** 5.4 kg

**Dimensions** 300 × 15 × 3 cm

[Read More](#)

**UGS** : 500231

**Prix** : €114,79 HT

**Catégorie** : [Ralentisseurs](#)



## RENFORT DE LIAISON POUR RALENTISSEUR SPEED

H de liaison pour ralentisseur Speed.

[Read More](#)

**UGS :** SPEEDH4

**Prix :** €12,50 HT

**Catégorie :** [Ralentisseurs](#)

## H DE LIAISON MODULE RALENTISSEUR EASYFAST



Lot de quatre H de liaison pour ralentisseur EasyFast et EasySpeed.

**Poids** 0.2 kg

[Read More](#)

**UGS** : EASYFAST4HSB

**Prix** : €12,90 HT

**Catégorie** : [Ralentisseurs](#)



## H DE LIAISON (PETIT FORMAT) MODULE RALENTISSEUR

H de liaison (petit format) module ralentisseur.

Compatible avec modèle de ralentisseur EasyBump (EASYBUMP).

**Poids** 0.2 kg

[Read More](#)

**UGS** : SAFETY25H4SB

**Prix** : €9,50 HT

**Catégorie** : [Ralentisseurs](#)

## FIXATION ASPHALTE SPIKES4SB



Lot 4 fixations pour revêtement asphalte L280.

**Poids** 1 kg

**Dimensions** 28 cm

[Read More](#)

**UGS** : SPIKES4SB

**Prix** : €10,90 HT

**Catégorie** : [Ralentisseurs](#)



## RALENTISSEUR PLIABLE EASYROLL

Ralentisseur pliable et transportable :

- Réduction de la vitesse à 25 km/h
- 16 flèches réfléchissantes classe 2
- Résistance 20 tonnes
- Livré avec sac de transport
- Poignée de transport ergonomique
- Fabriqué en polyuréthane
- S'installe sans fixations
- Résiste aux UV

**Poids** 12 kg

**Dimensions** 300 × 25 × 2.5 cm

[Read More](#)

**UGS** : EASYROLL

**Prix** : €189,08 HT

**Catégorie** : [Ralentisseurs](#)



## EMBOUT POUR HERSE 1000



Embout de finition en acier pour [herse 1000 mm](#).

Fixation béton diamètre Ø 12 mm incluse.  
Des fixation asphalte ([SPIKES4SB](#)) peuvent être commandées séparément. Prévoir une fixation par herse.

**Poids** 3 kg

**Dimensions** 20 × 38.5 × 5 cm

[Read More](#)

**UGS** : HERSEEND

**Prix** : €109,90 HT

**Catégorie** : [Ralentisseurs](#)

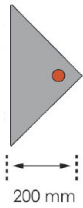

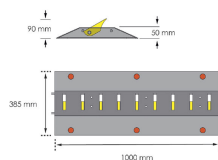
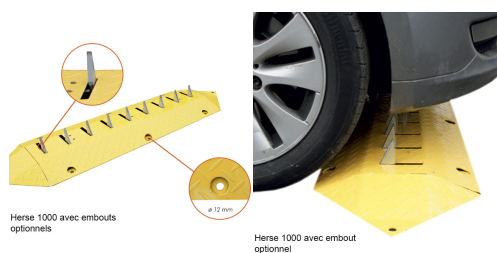

## RALENTISSEUR HERSE 1000

Herse en acier (épaisseur 5 mm) permettant de dissuader les véhicule d'emprunter les voies de circulation en sens inverse. Longueur du module herse 1m (1000 mm). Hauteur du module 50 mm.

La surface est recouverte d'une peinture époxy jaune. Il est spécialement conçu pour résister au passage de poids lourds jusqu'à 40 tonnes par essieu. Cette herse entièrement mécanique et ne nécessite aucune connexion électrique.

Les dents rétractables en inox peuvent être verrouillées en serrant trois vis avec une clé Allen afin de permettre de libérer le passage dans les deux sens au moment souhaité.

Des fixations béton...

**Poids** 20 kg

**Dimensions** 100 × 38.5 × 5 cm

[Read More](#)

**UGS :** HERSE1000

**Prix :** €359,90 HT

**Catégorie :** [Ralentisseurs](#)



## KIT DE FIXATION FRANCHISEUR PARGOM

Kit de fixation asphalté pour deux franchiseurs Pargom.

- 8 bouchon M8 x 20 mm.
- 8 tire fond 70 mm.
- 8 rondelles Ø 18 mm.
- 1 cartouche de résine 307 ml.

[Read More](#)

**UGS** : 500218/8

**Prix** : €65,31 HT

**Catégorie** : [Ralentisseurs](#)



## EMBOUT POUR FRANCHISEUR DE SEUIL PARGOM

Embout pour franchiseur de seuil Pargom ([500240](#)) reprenant toute les qualités de ce dernier. Pour une finition aux extrémités parfaite.

**Poids** 0.4 kg

**Dimensions** 25 × 5 cm

[Read More](#)

**UGS** : 500241N

**Prix** : €38,22 HT

**Catégorie** : [Ralentisseurs](#)



## FRANCHISEUR DE SEUIL PARGOM

Le franchiseur - ralentisseur PARGOM® permet de franchir un obstacle sans endommager le véhicule.

Il peut aussi se placer de part et d'autre d'un rail de portail. En version jaune/noir sa visibilité est augmentée. Il supporte le passage de véhicules > ou = 3,5 Tonnes et autres véhicules lourds.

- Franchiseur efficace : s'installe de part et d'autre du rail de guidage d'un portail ou d'un autre obstacle (câbles, tuyaux).

- Ralentisseur efficace : pente d'approche douce pour un passage sans risque.

- Haute visibilité : diode réfléchissante.

- Réfléchissant grâce à deux...

**Poids** 0.78 kg

**Dimensions** 25 × 25 × 5 cm

[Read More](#)

**UGS** : 500240

**Prix** : €21,57 HT

**Catégorie** : [Ralentisseurs](#)

## KIT D'EMBOUT POUR RALENTISSEUR EASYSSTEEL



Embouts pour ralentisseur [EasySteel](#) (x2)

Fixations vendues séparément [SPIKES4SB](#) (asphalte) ou [FSAFE4SB](#) (sol béton). Prévoir quatre fixations par embout.

Coloris Jaune : RAL 1018.

**Poids** 5.8 kg

**Dimensions** 36 × 4.8 cm

[Read More](#)

**UGS** : EASYSSTEELEND

**Prix** : €149,50 HT

**Catégorie** : [Ralentisseurs](#)

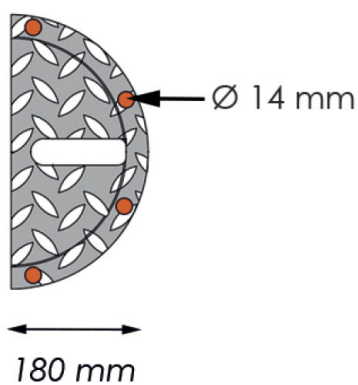

## RALENTISSEUR ACIER EASYTEEL

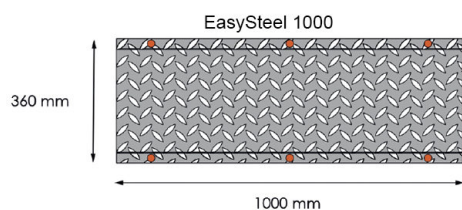
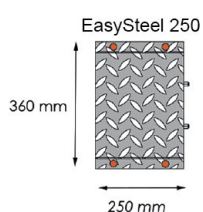

Ralentisseur en acier (épaisseur 5 mm) permettant de réduire la vitesse à 25 km/h (hauteur du ralentisseur 48 mm) sur les voies de circulation privées (site industriels, garage, parking, stations service etc. ...).

La surface striée est anti glisse et recouverte d'une peinture époxy. Il est spécialement conçu pour résister au passage de poids lourds jusqu'à 40 tonnes par essieu.

Les modules sont disponibles dans 2 longueurs: 1 mètre (1000 mm) ou 25 cm (250 mm) et intègrent un passe câble diamètre Ø 35 mm.

Les modules peuvent être juxtaposés aux autres afin de s'adapter à toutes les longueurs possibles.

Pour...

**Dimensions** 36 × 4.8 cm

[Read More](#)

**UGS** : EASYTEEL

**Prix** : €57,90 - €214,90 HT

**Catégorie** : [Ralentisseurs](#)



## KIT EMBOUT POUR RALENTISSEUR EASYBUMP



Kit de deux embouts (noir/jaune) pour module ralentisseur [EasyBump](#).

Fixations vendues séparément [SPIKES4SB](#) (asphalte) ou [FSAFE4SB](#) (sol béton). Prévoir deux fixation par embout.

**Poids** 0.8 kg

**Dimensions** 25 × 43 × 5 cm

[Read More](#)

**UGS** : ENDBUMP

**Prix** : €38,01 HT

**Catégorie** : [Ralentisseurs](#)

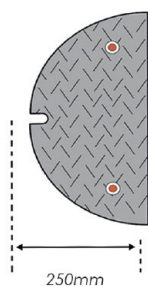

## KIT RALENTISSEUR EASYBUMP



Ralentisseur modulable hauteur 50 mm fabriqué en polypropylène et résistant aux UV. Ce ralentisseur est vendu par lot de deux modules noir/jaune (2 x 500 mm).

Chaque élément est équipé de 4 réflecteurs.

Les embouts (ENDBUMP ) également disponible comportent également un passe câble.

Des H de liaison (SAFETY 25H4SB) sont également vendus séparément afin de lier les éléments entre eux et ainsi maximiser la résistance et la tenue dans le temps.

Ce ralentisseur résistant jusqu'à 5 tonnes résiste aux graisses, bases et acides. Eviter le contact prolongé aux hydrocarbures.

Les fixations pour béton ou...

**Poids** 3.6 kg

**Dimensions** 50 x 43 x 5 cm

[Read More](#)

**UGS :** EASYBUMP

**Prix :** €83,16 HT

**Catégorie :** [Ralentisseurs](#)

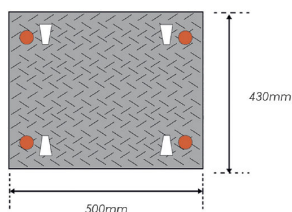



## EMBOUT POUR RALENTISSEUR SLOBUMP

Embout pour ralentisseur [SloBump](#).

Livré avec fixations asphaltes, fixations béton en option ([FSAFE4SB](#)). Une fixation par embout.

**Poids** 2 kg

**Dimensions** 18 × 30 × 5.5 cm

[Read More](#)

**UGS** : SLOEND

**Prix** : €30,90 HT

**Catégorie** : [Ralentisseurs](#)

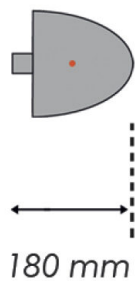

180 mm

## RALENTISSEUR SLOBUMP

RALENTISSEUR MONOBLOC ECONOMOQIE  
1830MM H55.

Noir/Jaune

Rapide de pose puisque le ralentisseur est complet en longueur de 1,83m. Il ne suffira d'ajouter les embouts de finition afin de parfaire sa finition ([SLOEND](#)).

- □ Résistance 20 tonnes
- □ Hauteur 55mm, Réduction de la vitesse à 25 km/h
- □ 2 passes câbles Ø 30mm
- □ 6 réflecteurs
- □ Fixations incluses
- □ Fabriqué en caoutchouc vierge vulcanisé
- □ Température d'utilisation -40/+60°C

Eviter le contact prolongé aux hydrocarbures.

Livré avec fixations asphaltés, fixations béton en option ([FSAFE4SB](#)). Quatre points de fixation par module.

**Poids** 23.5 kg

**Dimensions** 183 × 30 × 5.5 cm

[Read More](#)

**UGS** : SLOBUMP

**Prix** : €189,08 HT

**Catégorie** : [Ralentisseurs](#)

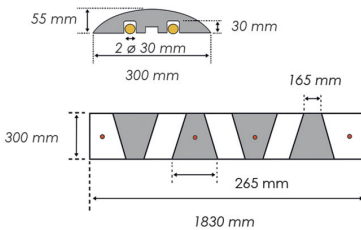



## EMBOUT POUR RALENTISSEUR SAFETY

Embout pour ralentisseur [Safety](#).

Cinq versions disponibles :

- Scup 25. Embout pour module ralentisseur Safety 25.
- Scup 30. Embout pour module ralentisseur Safety 30.
- Scup 50. Embout pour module ralentisseur Safety 50.
- Scup 70. Embout pour module ralentisseur Safety 70.
- Scup 100. Embout pour module ralentisseur Safety 100.

Fixations vendues séparément [SPIKES4SB](#) (asphalte) ou [FSAFE4SB](#) (sol béton). Prévoir quatre fixations par embout.

[Read More](#)

**UGS** : SCUP

**Prix** : €35,64 – €190,08 HT

**Catégorie** : [Ralentisseurs](#)

## RALENTISSEUR SAFETY

Les ralentisseurs SAFETY ont été conçus pour ralentir le trafic aux abords des hôpitaux, maisons de retraites, aéroports et autres zones nécessitant un trafic doux.

Grâce à leurs longueurs et largeurs adaptés les véhicules ralentiront tout en évitant les ressauts. Plusieurs modèles sont disponibles afin de s'adapter à toutes les utilisations.

Notre modèle SAFETY25 grâce à sa hauteur de seulement 20 mm est spécialement conçu pour les entrepôts.

Chaque ralentisseur est pourvu de large bandes réfléchissantes et antidérapantes classe I. Des H de liaison sont inclus avec chaque module afin de lier les...

[Read More](#)

**UGS :** SAFETY

**Prix :** €65,34 - €196,03 HT

**Catégorie :** [Ralentisseurs](#)



## EMBOUT POUR RALENTISSEUR EASYSPEED 75

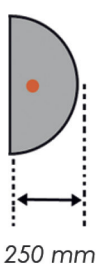

Embout pour ralentisseur [EasySpeed 75](#).

Deux coloris disponible (noir, rouge).

Fixations vendues séparément [SPIKES4SB](#) (asphalte) ou [FSAFE4SB](#) (sol béton). Prévoir une fixation par embout.

**Poids** 1.2 kg

**Dimensions** 25 × 30 × 7.5 cm

[Read More](#)

**UGS :** END75

**Prix :** €44,90 - €52,90 HT

**Catégorie :** [Ralentisseurs](#)

## RALENTISSEUR EASYSPEED 75

RALENTISSEUR MONOBLOC 1830MM HAUTE VISIBILITÉ H75.

Deux coloris disponibles : Noir/Jaune ou Rouge/Blanc.

Rapide de pose puisque le ralentisseur est complet en longueur de 1,83m. Il ne suffira d'ajouter les embouts de finition afin de parfaire sa finition (END75).

Ralentisseur haute visibilité fabriqué en caoutchouc vierge vulcanisé et résistant aux UV. Idéal pour réduire la vitesse sur les routes des enceintes privées ou publiques. 75 mm de hauteur qui permettra de ralentir le trafic à 10/15 km/h.

Chaque ralentisseur possède 8 réflecteurs, 2 passes câble de Ø 30 mm ainsi que de larges bandes réfléchissantes. Des...

**Poids** 38 kg

**Dimensions** 183 × 30 × 7.5 cm

[Read More](#)

**UGS** : EASYSPEED75

**Prix** : €314,83 - €350,46 HT

**Catégorie** : [Ralentisseurs](#)

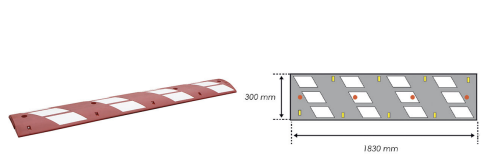



## EMBOUT POUR RALENTISSEUR EASYSPEED 55

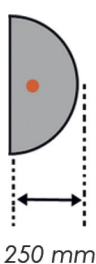

Embout pour ralentisseur [EasySpeed 55](#).

Deux coloris disponible (noir, rouge).

Fixations vendues séparément [SPIKES4SB](#) (asphalte) ou [FSAFE4SB](#) (sol béton). Prévoir une fixation par embout.

**Dimensions** 25 × 30 × 5.5 cm

[Read More](#)

**UGS** : END55

**Prix** : €34,90 - €42,90 HT

**Catégorie** : [Ralentisseurs](#)

## RALENTISSEUR EASYSPEED 55

RALENTISSEUR MONOBLOC 1830MM HAUTE VISIBILITÉ H55.

Deux coloris disponibles : Noir/Jaune ou Rouge/Blanc

Rapide de pose puisque le ralentisseur est complet en longueur de 1,83m. Il ne suffira d'ajouter les embouts de finition afin de parfaire sa finition (END55).

Ralentisseur haute visibilité fabriqué en caoutchouc vierge vulcanisé et résistant aux UV. Idéal pour réduire la vitesse sur les routes des enceintes privées ou publiques. 55 mm de hauteur qui permettra de ralentir le trafic à 25/30 km/h.

Chaque ralentisseur possède 8 réflecteurs, 2 passes câble de Ø 30 mm ainsi que de larges bandes réfléchissantes. Des...

**Poids** 27.5 kg

**Dimensions** 183 × 30 × 5.5 cm

[Read More](#)

**UGS** : EASYSPEED55

**Prix** : €243,54 - €279,18 HT

**Catégorie** : [Ralentisseurs](#)

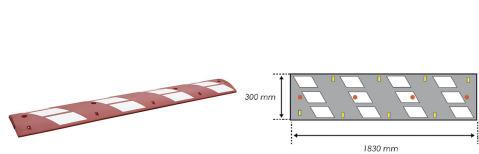

## EMBOU POUR RALENTISSEUR PARGOM

Embout pour ralentisseur Pargom ([500218](#)) reprenant toute les qualités de ce dernier. Pour une finition aux extrémités parfaite.

**Poids** 3 kg

**Dimensions** 60 × 7 cm

[Read More](#)

**UGS** : 500219

**Prix** : €83,25 HT

**Catégorie** : [Ralentisseurs](#)



## MODULE RALENTISSEUR PARGOM

Module de ralentisseur en caoutchouc EPDM.

Spécialement adapté pour les véhicules à faible hauteur de caisse (véhicules de sport) grâce à un angle d'attaque spécialement adapté.

Sa composition en EPDM le rend peu abrasif s'il venait à rencontrer la lame avant d'un véhicule sportif.

C'est la Rolls-Royce du ralentisseur à privilégier dans les lieux fréquentés par les véhicules haut de gamme.

Ce ralentisseur supporte les véhicules < 3.5T mais peut être renforcé par une barre métallique en option (nous consulter) afin de rendre possible son utilisation pour les poids lourds.

- Haute visibilité : équipé...

**Poids** 6.92 kg

**Dimensions** 60 x 25 x 7 cm

[Read More](#)

**UGS** : 500218

**Prix** : €109,98 HT

**Catégorie** : [Ralentisseurs](#)



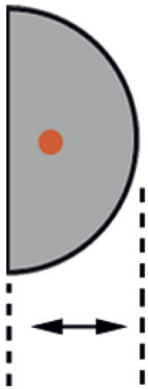

150 (55) / 200 (75) mm

## EMBOUT POUR RALENTISSEUR EASYFAST

Embout pour ralentisseur [EasyFast](#).

Deux versions disponibles :

- Endeasyfast 55. Embout pour module ralentisseur EasyFast 55.
- Endeasyfast 75. Embout pour module ralentisseur EasyFast 75.

Fixations vendues séparément [SPIKES4SB](#) (asphalte) ou [FSAFE4SB](#) (sol béton). Prévoir une fixation par embout.

[Read More](#)

**UGS** : ENDEASYFAST

**Prix** : €25,90 - €35,90 HT

**Catégorie** : [Ralentisseurs](#)

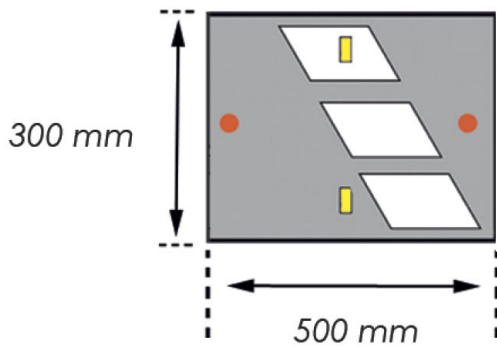

## RALENTISSEUR EASYFAST

Ralentisseur modulable fabriqué en caoutchouc vierge vulcanisé et résistant aux UV. Ce ralentisseur est vendu à l'unité par module de 50 cm.

Deux hauteurs sont disponibles, la hauteur de 55 mm est destinée à limiter la vitesse à 25/30 km/h et la hauteur de 75 mm de 10/15 km/h.

Chaque élément est équipé de 2 réflecteurs, de 2 passe câbles de Ø 30 mm ainsi que de larges bandes réfléchissantes classe I (qualité 3M) les embouts également disponible (ENDEASYFAST) comportent également 2 passe câbles. Des H de liaison sont également vendus séparément (EASYFAST4SB) afin de lier les éléments entre eux et ainsi...

**Dimensions** 50 × 30 cm

[Read More](#)

**UGS** : EASYFAST

**Prix** : €54,90 - €71,28 HT

**Catégorie** : [Ralentisseurs](#)

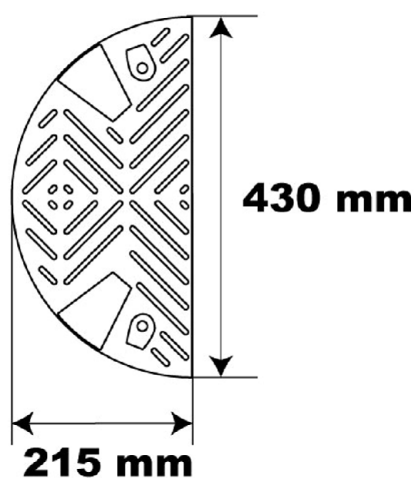

## KIT D'EMBOUT POUR RALENTISSEUR CLASSIC 60 MM

Kit d'embout pour ralentisseur Classic 60 mm (NPRAL60).

Coloris disponible :

- Noir + Noir : Deux embouts Noir.
- Jaune + Jaune : Deux embouts Jaune.
- Noir + Jaune : Un embout Noir + un embout Jaune.

Pour ce kit vous aurez besoin de 1 kit de fixation disponible en option (asphalte ou béton).

<b>Dimensions</b>	21.5 × 43 × 6 cm
<b>Coloris</b>	Jaune + Jaune, Noir + Jaune, Noir + Noir
<b>Option kit de fixation</b>	Kit Asphalte, Kit Béton, Sans

[Read More](#)

**UGS** : NPEMB60

**Prix** : €53,12 - €70,48 HT

**Catégorie** : [Ralentisseurs](#)

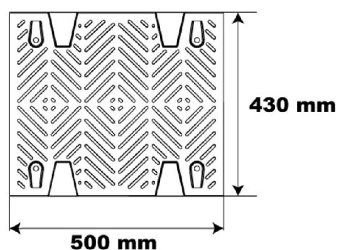

## RALENTISSEUR CLASSIC 60 MM

Module de ralentisseur, proposé à une hauteur de 60mm, permet de réduire la vitesse à 10-20km/h.

Assurez la sécurité des personnes en réduisant la vitesse grâce à nos ralentisseurs.

Utilisation intérieure comme extérieure. Réalisé en matière plastique recyclée. Équipe de réflecteurs pour une meilleur visibilité de nuit.

Pour ce module vous aurez besoin de 1 kit de fixation disponible en option (asphalte ou béton).

Deux coloris au choix.

Embouts de finition également disponible ([NPEMB60](#)).

**Dimensions** 50 x 43 x 6 cm

**Coloris** Jaune, Noir

**Option kit de fixation** Kit Asphalte, Kit Béton, Sans

[Read More](#)

**UGS** : NPRAL60

**Prix** : €55,39 - €72,75 HT

**Catégorie** : [Ralentisseurs](#)



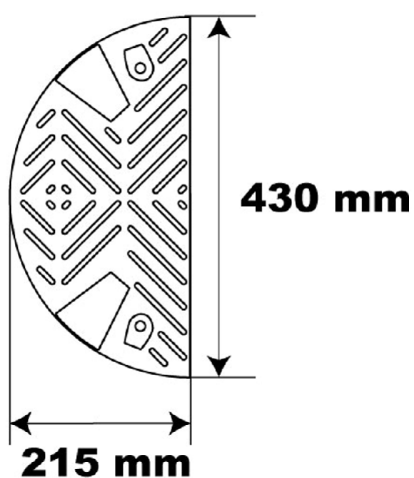

## KIT D'EMBOUT POUR RALENTISSEUR CLASSIC 50 MM

Kit d'embout pour ralentisseur Classic 50 mm ([NPRAL50](#)).

Coloris disponible :

- Noir + Noir : Deux embouts Noir.
- Jaune + Jaune : Deux embouts Jaune.
- Noir + Jaune : Un embout Noir + un embout Jaune.

Pour ce kit vous aurez besoin de 1 kit de fixation disponible en option (asphalte ou béton).

<b>Dimensions</b>	21.5 × 43 × 5 cm
<b>Coloris</b>	Jaune + Jaune, Noir + Jaune, Noir + Noir
<b>Option kit de fixation</b>	Kit Asphalte, Kit Béton, Sans

[Read More](#)

**UGS** : NPEMB50

**Prix** : €47,93 - €65,29 HT

**Catégorie** : [Ralentisseurs](#)

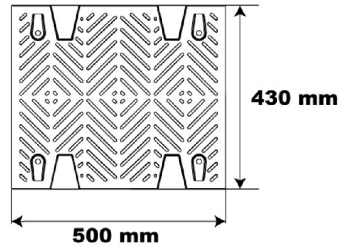

## RALENTISSEUR CLASSIC 50 MM

Module de ralentisseur, proposé à une hauteur de 50mm, permet de réduire la vitesse à 20-30km/h.

Assurez la sécurité des personnes en réduisant la vitesse grâce à nos ralentisseurs.

Utilisation intérieure comme extérieure. Réalisé en matière plastique recyclée. Équipe de réflecteurs pour une meilleur visibilité de nuit.

Pour ce module vous aurez besoin de 1 kit de fixation disponible en option (asphalte ou béton).

Deux coloris au choix.

Embouts de finition également disponible ([NPEMB50](#)).

**Dimensions** 50 x 43 x 5 cm

**Coloris** Jaune, Noir

**Option kit de fixation** Kit Asphalte, Kit Béton, Sans

[Read More](#)

**UGS :** NPRAL50

**Prix :** €49,66 - €67,02 HT

**Catégorie :** [Ralentisseurs](#)

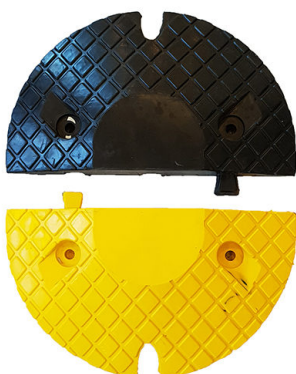

## KIT EMBOUT POUR RALENTISSEUR SPEED

Kit d'embouts (un noir un jaune) pour ralentisseur [Speed](#).

Deux kits disponibles :

- Spend 50. Lot d'un embout noir et d'un embout jaune pour module ralentisseur Speed 50.
- Spend 70. Lot d'un embout noir et d'un embout jaune pour module ralentisseur Speed 70.

Fixations vendues séparément [SPIKES4SB](#) (asphalte) ou [FSAFE4SB](#) (sol béton). Prévoir deux fixation par embout.

### Kit embouts

**Spend** 50, 70  
**(hauteur)**

[Read More](#)

**UGS :** SPEND

**Prix :** €39,90 – €55,90 HT

**Catégorie :** [Ralentisseurs](#)

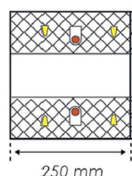
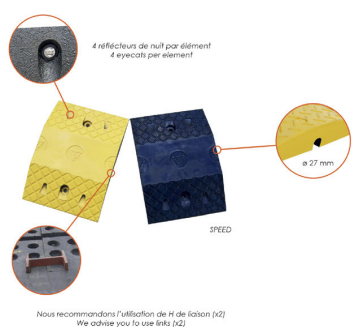

## KIT RALENTISSEUR SPEED

### RALENTISSEUR MODULABLE H50/70MM

Ralentisseur modulable fabriqué en caoutchouc vierge vulcanisé. Ce ralentisseur est vendu par lot de 2 éléments de 25 cm, noir et jaune.

Deux hauteurs sont disponibles, la hauteur de 50 mm (Speed 50) est destinée à limiter la vitesse à 25/30 km/h et la hauteur de 70 mm (Speed 70) de 0/15 km/h.

Chaque élément est équipé de 4 réflecteurs et d'un passe câble de Ø 27 mm, les embouts (Speed 50 et Speed 70) ne possèdent pas de passe câble.

Des H de liaison sont également disponible (SPEEDH4) afin de lier les éléments entre eux et ainsi maximiser la résistance et la tenue dans le...

**Dimensions** 25 cm

**Kit  
ralentisseur  
hauteur** 50, 70

[Read More](#)

**UGS :** SPEED

**Prix :** €55,90 - €71,90 HT

**Catégorie :** [Ralentisseurs](#)



## KIT EMBOUT POUR RALENTISSEUR FAST

Kit d'embout pour ralentisseur [Fast](#) (un noir un jaune).

Trois kits disponibles :

- Fastend 50. Lot d'un embout noir et d'un embout jaune pour module ralentisseur Fast 50.
- Fastend 60. Lot d'un embout noir et d'un embout jaune pour module ralentisseur Fast 60.
- Fastend 70. Lot d'un embout noir et d'un embout jaune pour module ralentisseur Fast 70.

Fixations vendues séparément [SPIKES4SB](#) (asphalte) ou [FSAFE4SB](#) (sol béton). Prévoir deux fixation par embout.

**Dimensions** 25 × 43 cm

[Read More](#)

**UGS** : FASTEND

**Prix** : €46,59 - €58,24 HT

**Catégorie** : [Ralentisseurs](#)

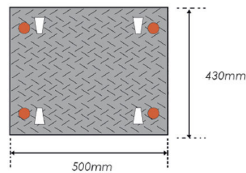
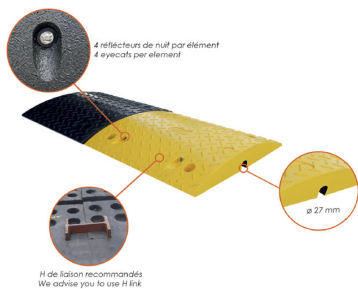

## KIT RALENTISSEUR FAST

Ralentisseur modulable fabriqué en caoutchouc vierge vulcanisé et résistant aux UV.

Ce ralentisseur est vendu par lot de 2 éléments de 50 cm, un noir et un jaune. D'une hauteur de 50 / 60 / 70 mm (au choix) il permettra de ralentir le trafic. Chaque élément est équipé de 4 réflecteurs et d'un passe câble de Ø 27 mm, les embouts (FASTEND) également disponible comportent également un passe câble. Des H de liaison (SPEEDH4SB) sont également disponible sur commande afin de lier les éléments entre eux (pour les FAST 60 uniquement) et ainsi maximiser la résistance et la tenue dans le temps. Les FAST 50 et 70 sont...

**Dimensions** 50 × 43 cm

[Read More](#)

**UGS** : FAST

**Prix** : €110,64 - €139,77 HT

**Catégorie** : [Ralentisseurs](#)