



parkfender®



SOMMAIRE

Voirie	2
Aménagement routier	3
Coussins berlinois	13
Giratoire	16
Ralentisseurs	19
Stationnement	55
Arceau de parking	56
Butoir de fond de place	63



VOIRIE



AMÉNAGEMENT ROUTIER

TAPIS ROND ANTI HERBE CAOUTCHOUC Ø 750 MM

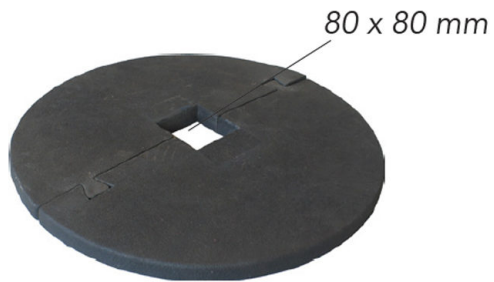

Tapis rectangulaire anti herbe.
- Maintien les espaces propres.
- Installation facile et rapide.
- Facile à transporter

Trou au centre pour poteau Ø 80 mm max.

Poids 7.6 kg

Dimensions 75 x 75 cm

[Read More](#)

UGS : TAH750

Prix : €74,90 HT

Catégorie : [Aménagement routier](#)

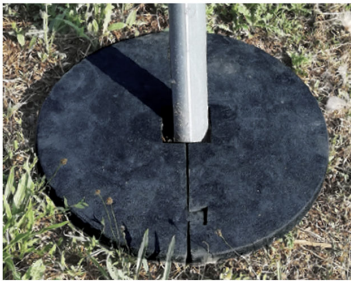

TAPIS ROND ANTI HERBE CAOUTCHOUC Ø 500 MM

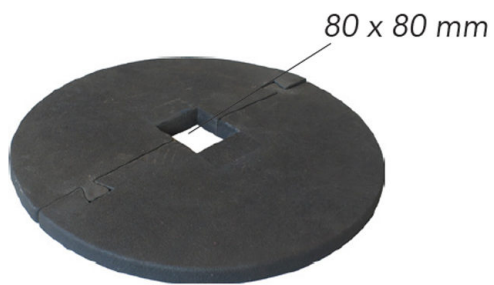

Tapis rectangulaire anti herbe.

- Maintien les espaces propres.
- Installation facile et rapide.
- Facile à transporter

Trou au centre pour poteau Ø 80 mm max.

Poids 3.5 kg

Dimensions 50 x 50 cm

[Read More](#)

UGS : TAH500

Prix : €39,90 HT

Catégorie : [Aménagement routier](#)

TAPIS CAOUTCHOUC ANTI-HERBE



Tapis rectangulaire anti herbe.

- Maintien les espaces propres.
- Installation facile et rapide.
- Facile à transporter
- Possibilité de raccorder les tapis entre eux avec un logement prévu pour le piètement des glissières de sécurité.

Dimensions : 1100 mm x 800 mm

Poids 15.5 kg

Dimensions 110 × 80 cm

[Read More](#)

UGS : TAH1800

Prix : €119,90 HT

Catégorie : [Aménagement routier](#)

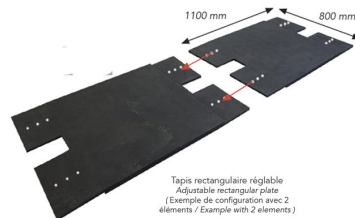



SÉPARATEUR DE VOIES 1000MM

Le séparateur de voie est idéal pour matérialiser des voies de circulation réservées aux bus, cyclistes, pompiers, ambulances, taxis, du reste des autres zones.

Il vous permettra de créer des voies de circulations prioritaires et extrêmement visibles grâce aux bandes rétro réfléchissantes.

Réalisés en caoutchouc, ces séparateurs de voies sont très résistants aux hydrocarbures et aux chocs.

CARACTÉRISTIQUES PRODUIT:

Dimensions : 1000 x 150 x 50 mm.

Equipé de 6 bandes rétro réfléchissantes.

Résiste aux UV et aux hydrocarbures.

Fixations pour asphalte fournies.

Plusieurs couleurs disponibles.

Dimensions 100 × 15 × 5 cm

[Read More](#)

UGS : NPSEPARATEURDEVOIES

Prix : €34,90 HT

Catégorie : [Aménagement routier](#)





PLOT ROUTIER À LED SOLAIRE

OU UTILISER LES PLOTS ROUTIER À LED ?

Ils sont spécialement recommandés et indiqués pour baliser les allées de circulations et les lieux de rassemblement. Mais aussi pour le balisage des ronds points, routes et chemins en particulier. Facile à mettre en place, les plots se fixent directement au sol ou sur un support à l'aide de vis ou d'une colle de type époxy. le Plot Solaire led est doté d'une détection crépusculaire. De façon automatique les plots solaires vont s'allumer dès que la luminosité ambiante ne sera plus suffisante.

CARACTÉRISTIQUES DU PLOT ROUTIER LED SOLAIRE CLIGNOTANT

Le corps du plot est...

Dimensions 10.5 × 10.5 × 2.3 cm

[Read More](#)

UGS : NPPLOTROUTIERLED

Prix : €34,90 HT

Catégorie : [Aménagement routier](#)

CLOUTAGE PVC REFLECHISSANT

Le plot de balisage grâce à ses différentes couleurs permet de délimiter et de baliser un emplacement. Les couleurs permettent de personnaliser le marquage au sol.

- Idéal pour baliser les emplacements de parking ou les zones de stockage
- Haute visibilité : réfléchissant
- Facile à poser : livré avec clou et cheville
- Utilisable juste après la pose
- Supporte le passage des véhicules $\leq 3,5T$ et des poids lourds
- Robustesse et durabilité dans le temps en comparaison à la peinture
- Teinté dans la masse
- Résiste aux U.V

Poids 0.036 kg

Dimensions 9 x 9 x 1.2 cm

[Read More](#)

UGS : 630020

Prix : €12,90 HT

Catégorie : [Aménagement routier](#)



CLOUTAGE PVC

Le plot de balisage grâce à ses différentes couleurs permet de délimiter et de baliser un emplacement. Les couleurs permettent de personnaliser le marquage au sol.

- Idéal pour baliser les emplacements de parking ou les zones de stockage.
- Facile à poser : livré avec clou et cheville.
- Utilisable juste après la pose.
- Supporte le passage des véhicules $\leq 3,5T$ et des poids lourds.
- Robustesse et durabilité dans le temps en comparaison à la peinture.
- Teinté dans la masse.
- Résiste aux U.V.

Poids 0.036 kg
Dimensions 9 x 9 x 1.2 cm

[Read More](#)

UGS : 630021

Prix : €9,90 HT

Catégorie : [Aménagement routier](#)





BORDURE D'AMÉNAGEMENT BOR1000BK

Bordure d'aménagement routier en caoutchouc permettant par exemple la création rapide d'un ilot.

- Bordures en caoutchouc et plastique.
- Bandes réfléchissantes.
- A fixer directement sur la chaussée (via nos fixation SPIKES pour asphalte ou FIXSAFE pour sol béton). Prévoir trois fixation par bordure.

Dimensions :
Longueur 1000 mm.
Largeur 140 mm.
Hauteur 100 mm.

Poids 10.7 kg

Dimensions 100 × 14 × 10 cm

[Read More](#)

UGS : BOR1000BK

Prix : €69,90 HT

Catégorie : [Aménagement routier](#)

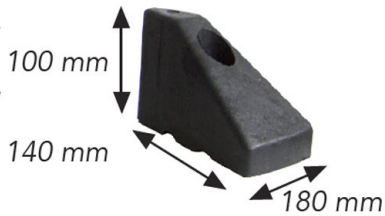

ANGLE 30° POUR BORDURE D'AMÉNAGEMENT BOR250BK

Angle 30° de bordure d'aménagement routier en caoutchouc permettant par exemple la création rapide d'un îlot.

- Bordures en caoutchouc et plastique.
- A fixer directement sur la chaussée (via nos fixation SPIKES pour asphalte ou FIXSAFE pour sol béton). Prévoir une fixation par angle.

Dimensions :
Longueur 180 mm.
Largeur 140 mm.
Hauteur 100 mm.

Poids 0.95 kg

Dimensions 18 × 14 × 10 cm

[Read More](#)

UGS : BOR250BK

Prix : €15,90 HT

Catégorie : [Aménagement routier](#)



COUSSINS BERLINOIS

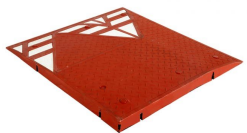
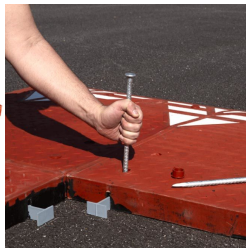
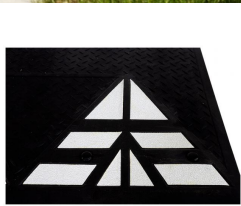

COUSSIN BERLINOIS 3 M

Conforme aux recommandations du CEREMA, le coussin Berlinois permet un ralentissement du trafic des véhicules légers ou lourds afin de sécuriser les abords d'une zone sensible (centre-ville, monument, école...).

Souvent utilisé dans les zones à vitesse limitée à 30km/h, sa largeur de 1.80 mètres permet aux autres usagers de la route (vélos...) de circuler à sa droite et aux bus de passer au-dessus.

Facile à fixer grâce aux fixations fournies, il est équipé de bandes rétroréfléchissantes Classe 2 pour une parfaite visibilité de nuit.

CARACTÉRISTIQUES PRODUIT:

Dimensions: 3000 x 1800 x 65 mm.
4 modules...

Dimensions 300 x 180 x 6.5 cm

Couleur Noir, Rouge

[Read More](#)

UGS : NPCOUSSINBERLINOIS3

Prix : €999,00 - €1.039,00 HT

Catégorie : [Coussins berlinois](#)

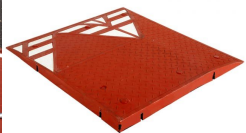
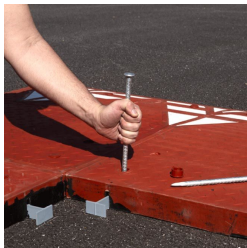
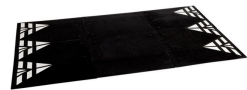
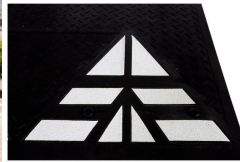

COUSSIN BERLINOIS 2 M

Conforme aux recommandations du CEREMA, le coussin Berlinois permet un ralentissement du trafic des véhicules légers ou lourds afin de sécuriser les abords d'une zone sensible (centre-ville, monument, école...).

Souvent utilisé dans les zones à vitesse limitée à 30km/h, sa largeur de 1.80 mètres permet aux autres usagers de la route (vélos...) de circuler à sa droite et aux bus de passer au-dessus.

Facile à fixer grâce aux fixations fournies, il est équipé de bandes rétroréfléchissantes Classe 2 pour une parfaite visibilité de nuit.

CARACTÉRISTIQUES PRODUIT:

Dimensions: 2000 x 1800 x 65 mm
4 modules...

Dimensions 200 x 180 x 6.5 cm

Couleur Noir, Rouge

[Read More](#)

UGS : NPCOUSSINBERLINOIS2

Prix : €699,00 - €719,00 HT

Catégorie : [Coussins berlinois](#)

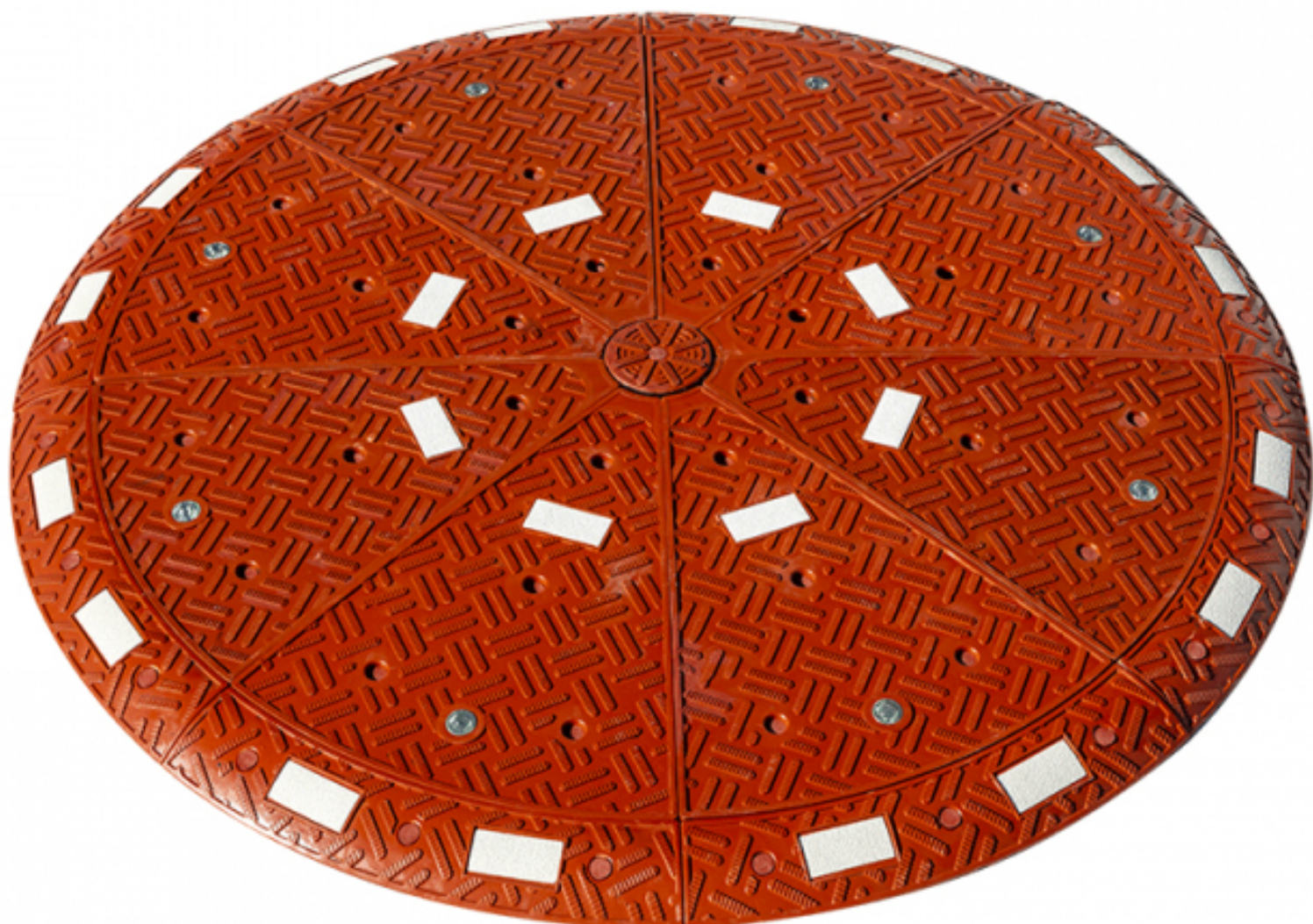

GIRATOIRE

COUSSIN BERLINOIS GIRATOIRE 3M ROUGE

Conforme aux recommandations du CEREMA, cet îlot central permet d'équiper et d'aménager un carrefour giratoire très facilement.

Economique, il est fréquemment utilisé en agglomération. Sa couleur vive lui permet d'être facilement repéré et les flèches rétro réfléchissantes ainsi que les catadioptrés dont il est muni lui octroient une excellente visibilité de nuit. Sa faible hauteur lui permet d'être chevauché (convoi exceptionnel, ...)

CARACTÉRISTIQUES PRODUIT:

Dimensions: 3000 x 3000 x 100 mm.
17 modules compose le coussin.
Charge maxi de 40 Tonnes.
Fixations fournies.
Livraison en box palette.

Dimensions 300 x 300 x 10 cm

[Read More](#)

UGS : 6100348

Prix : €1.490,00 HT

Catégorie : [Giratoire](#)

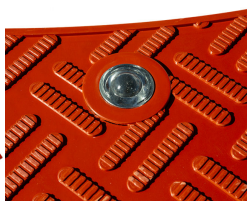

COUSSIN BERLINOIS GIRATOIRE 2M40 ROUGE

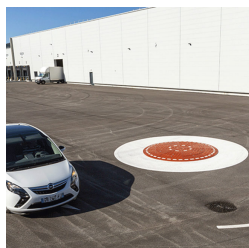
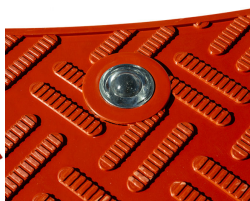

Conforme aux recommandations du CEREMA, cet îlot central permet d'équiper et d'aménager un carrefour giratoire très facilement.

Economique, il est fréquemment utilisé en agglomération. Sa couleur vive lui permet d'être facilement repéré et les flèches rétroréfléchissantes ainsi que les catadioptrés dont il est muni lui octroient une excellente visibilité de nuit. Sa faible hauteur lui permet d'être chevauché (convoi exceptionnel, ...)

CARACTÉRISTIQUES PRODUIT:

Dimensions: 2400 x 2400 x 100 mm.
17 modules compose le coussin.
Charge maxi de 40 Tonnes.
Fixations fournies.
Livraison en box palette.

Dimensions 240 x 240 x 10 cm

[Read More](#)

UGS : 6100355

Prix : €1.239,00 HT

Catégorie : [Giratoire](#)



RALENTISSEURS

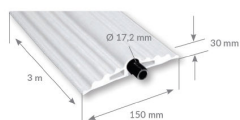

VIBREUR PARGOM

Ce vibreur est utilisé dans les aires de circulation pour avertir les automobilistes par vibration que la vitesse doit être réduite. Il est livré avec deux fers plats et un tube central pour supporter le passage des poids lourds (> 3.5T).

Il est recommandé, pour une meilleure efficacité de disposer au sol une succession de 2 ou 3 bandes espacées de 1 à 2m.

Ce produit peut également être utilisé dans les entrepôts afin de réduire la vitesse des conducteurs de chariot élévateur.

A visser dans le sol.

Trois coloris disponible.

Poids 5.4 kg

Dimensions 300 × 15 × 3 cm

[Read More](#)

UGS : 500231

Prix : €114,79 HT

Catégorie : [Ralentisseurs](#)



RENFORT DE LIAISON POUR RALENTISSEUR SPEED

H de liaison pour ralentisseur Speed.

[Read More](#)

UGS : SPEEDH4

Prix : €12,50 HT

Catégorie : [Ralentisseurs](#)

H DE LIAISON MODULE RALENTISSEUR EASYFAST



Lot de quatre H de liaison pour ralentisseur EasyFast et EasySpeed.

Poids 0.2 kg

[Read More](#)

UGS : EASYFAST4HSB

Prix : €12,90 HT

Catégorie : [Ralentisseurs](#)



H DE LIAISON (PETIT FORMAT) MODULE RALENTISSEUR

H de liaison (petit format) module ralentisseur.

Compatible avec modèle de ralentisseur EasyBump (EASYBUMP).

Poids 0.2 kg

[Read More](#)

UGS : SAFETY25H4SB

Prix : €9,50 HT

Catégorie : [Ralentisseurs](#)



FIXATION ASPHALTE SPIKES4SB

Lot 4 fixations pour revêtement asphalte L280.

Poids 1 kg

Dimensions 28 cm

[Read More](#)

UGS : SPIKES4SB

Prix : €10,90 HT

Catégorie : [Ralentisseurs](#)

RALENTISSEUR PLIABLE EASYROLL

Ralentisseur pliable et transportable :

- Réduction de la vitesse à 25 km/h
- 16 flèches réfléchissantes classe 2
- Résistance 20 tonnes
- Livré avec sac de transport
- Poignée de transport ergonomique
- Fabriqué en polyuréthane
- S'installe sans fixations
- Résiste aux UV

Poids 12 kg

Dimensions 300 × 25 × 2.5 cm

[Read More](#)

UGS : EASYROLL

Prix : €189,08 HT

Catégorie : [Ralentisseurs](#)

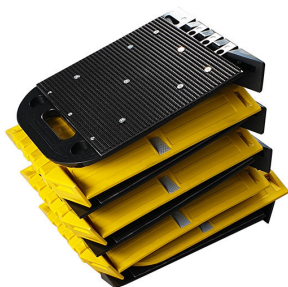

EMBOUT POUR HERSE 1000



Embout de finition en acier pour [herse 1000 mm](#).

Fixation béton diamètre Ø 12 mm incluse.
Des fixation asphalte ([SPIKES4SB](#)) peuvent être commandées séparément. Prévoir une fixation par herse.

Poids 3 kg

Dimensions 20 × 38.5 × 5 cm

[Read More](#)

UGS : HERSEEND

Prix : €109,90 HT

Catégorie : [Ralentisseurs](#)

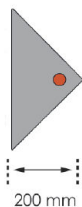

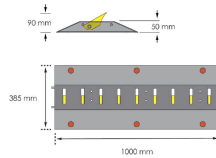
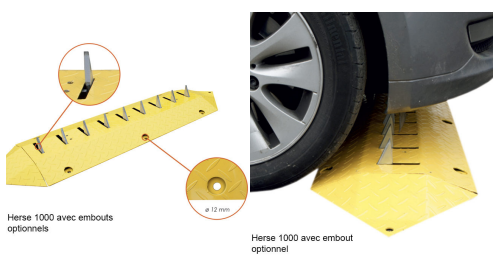

RALENTISSEUR HERSE 1000

Herse en acier (épaisseur 5 mm) permettant de dissuader les véhicule d'emprunter les voies de circulation en sens inverse. Longueur du module herse 1m (1000 mm). Hauteur du module 50 mm.

La surface est recouverte d'une peinture époxy jaune. Il est spécialement conçu pour résister au passage de poids lourds jusqu'à 40 tonnes par essieu. Cette herse entièrement mécanique et ne nécessite aucune connexion électrique.

Les dents rétractables en inox peuvent être verrouillées en serrant trois vis avec une clé Allen afin de permettre de libérer le passage dans les deux sens au moment souhaité.

Des fixations béton...

Poids 20 kg

Dimensions 100 × 38.5 × 5 cm

[Read More](#)

UGS : HERSE1000

Prix : €359,90 HT

Catégorie : [Ralentisseurs](#)



KIT DE FIXATION FRANCHISEUR PARGOM

Kit de fixation asphalté pour deux franchiseurs Pargom.

- 8 bouchon M8 x 20 mm.
- 8 tire fond 70 mm.
- 8 rondelles Ø 18 mm.
- 1 cartouche de résine 307 ml.

[Read More](#)

UGS : 500218/8

Prix : €65,31 HT

Catégorie : [Ralentisseurs](#)



EMBOUT POUR FRANCHISEUR DE SEUIL PARGOM

Embout pour franchiseur de seuil Pargom ([500240](#)) reprenant toute les qualités de ce dernier. Pour une finition aux extrémités parfaite.

Poids 0.4 kg

Dimensions 25 × 5 cm

[Read More](#)

UGS : 500241N

Prix : €38,22 HT

Catégorie : [Ralentisseurs](#)



FRANCHISEUR DE SEUIL PARGOM

Le franchiseur - ralentisseur PARGOM® permet de franchir un obstacle sans endommager le véhicule.

Il peut aussi se placer de part et d'autre d'un rail de portail. En version jaune/noir sa visibilité est augmentée. Il supporte le passage de véhicules > ou = 3,5 Tonnes et autres véhicules lourds.

- Franchiseur efficace : s'installe de part et d'autre du rail de guidage d'un portail ou d'un autre obstacle (câbles, tuyaux).

- Ralentisseur efficace : pente d'approche douce pour un passage sans risque.

- Haute visibilité : diode réfléchissante.

- Réfléchissant grâce à deux...

Poids 0.78 kg

Dimensions 25 × 25 × 5 cm

[Read More](#)

UGS : 500240

Prix : €21,57 HT

Catégorie : [Ralentisseurs](#)

KIT D'EMBOUT POUR RALENTISSEUR EASYSSTEEL



Embouts pour ralentisseur [EasySteel](#) (x2)

Fixations vendues séparément [SPIKES4SB](#) (asphalte) ou [FSAFE4SB](#) (sol béton). Prévoir quatre fixations par embout.

Coloris Jaune : RAL 1018.

Poids 5.8 kg

Dimensions 36 × 4.8 cm

[Read More](#)

UGS : EASYSSTEELEND

Prix : €149,50 HT

Catégorie : [Ralentisseurs](#)

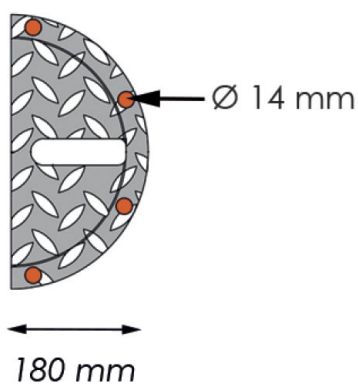

RALENTISSEUR ACIER EASYTEEL

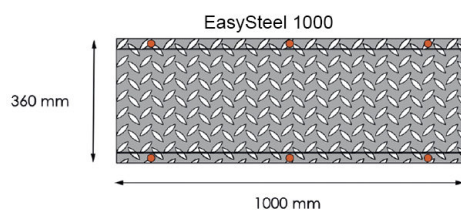
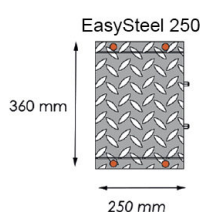

Ralentisseur en acier (épaisseur 5 mm) permettant de réduire la vitesse à 25 km/h (hauteur du ralentisseur 48 mm) sur les voies de circulation privées (site industriels, garage, parking, stations service etc. ...).

La surface striée est anti glisse et recouverte d'une peinture époxy. Il est spécialement conçu pour résister au passage de poids lourds jusqu'à 40 tonnes par essieu.

Les modules sont disponibles dans 2 longueurs: 1 mètre (1000 mm) ou 25 cm (250 mm) et intègrent un passe câble diamètre Ø 35 mm.

Les modules peuvent être juxtaposés aux autres afin de s'adapter à toutes les longueurs possibles.

Pour...

Dimensions 36 × 4.8 cm

[Read More](#)

UGS : EASYTEEL

Prix : €57,90 - €214,90 HT

Catégorie : [Ralentisseurs](#)

KIT EMBOUT POUR RALENTISSEUR EASYBUMP



Kit de deux embouts (noir/jaune) pour module ralentisseur [EasyBump](#).

Fixations vendues séparément [SPIKES4SB](#) (asphalte) ou [FSAFE4SB](#) (sol béton). Prévoir deux fixation par embout.

Poids 0.8 kg

Dimensions 25 × 43 × 5 cm

[Read More](#)

UGS : ENDBUMP

Prix : €38,01 HT

Catégorie : [Ralentisseurs](#)

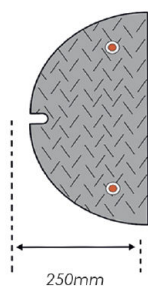

KIT RALENTISSEUR EASYBUMP



Ralentisseur modulable hauteur 50 mm fabriqué en polypropylène et résistant aux UV. Ce ralentisseur est vendu par lot de deux modules noir/jaune (2 x 500 mm).

Chaque élément est équipé de 4 réflecteurs.

Les embouts (ENDBUMP) également disponible comportent également un passe câble.

Des H de liaison (SAFETY 25H4SB) sont également vendus séparément afin de lier les éléments entre eux et ainsi maximiser la résistance et la tenue dans le temps.

Ce ralentisseur résistant jusqu'à 5 tonnes résiste aux graisses, bases et acides. Eviter le contact prolongé aux hydrocarbures.

Les fixations pour béton ou...

Poids 3.6 kg

Dimensions 50 x 43 x 5 cm

[Read More](#)

UGS : EASYBUMP

Prix : €83,16 HT

Catégorie : [Ralentisseurs](#)

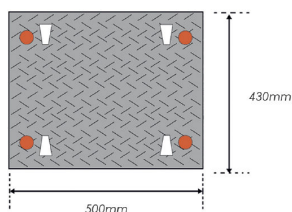



EMBOUT POUR RALENTISSEUR SLOBUMP

Embout pour ralentisseur [SloBump](#).

Livré avec fixations asphaltes, fixations béton en option ([FSAFE4SB](#)). Une fixation par embout.

Poids 2 kg

Dimensions 18 × 30 × 5.5 cm

[Read More](#)

UGS : SLOEND

Prix : €30,90 HT

Catégorie : [Ralentisseurs](#)

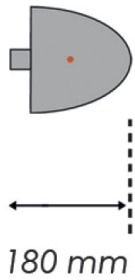

180 mm

RALENTISSEUR SLOBUMP

RALENTISSEUR MONOBLOC ECONOMOQIE
1830MM H55.

Noir/Jaune

Rapide de pose puisque le ralentisseur est complet en longueur de 1,83m. Il ne suffira d'ajouter les embouts de finition afin de parfaire sa finition ([SLOEND](#)).

- □ Résistance 20 tonnes
- □ Hauteur 55mm, Réduction de la vitesse à 25 km/h
- □ 2 passes câbles Ø 30mm
- □ 6 réflecteurs
- □ Fixations incluses
- □ Fabriqué en caoutchouc vierge vulcanisé
- □ Température d'utilisation -40/+60°C

Eviter le contact prolongé aux hydrocarbures.

Livré avec fixations asphaltés, fixations béton en option ([FSAFE4SB](#)). Quatre points de fixation par module.

Poids 23.5 kg

Dimensions 183 × 30 × 5.5 cm

[Read More](#)

UGS : SLOBUMP

Prix : €189,08 HT

Catégorie : [Ralentisseurs](#)

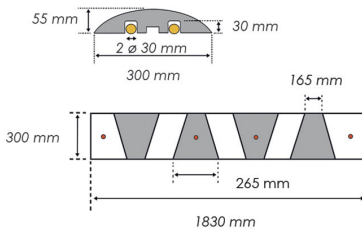



EMBOUT POUR RALENTISSEUR SAFETY

Embout pour ralentisseur [Safety](#).

Cinq versions disponibles :

- Scup 25. Embout pour module ralentisseur Safety 25.
- Scup 30. Embout pour module ralentisseur Safety 30.
- Scup 50. Embout pour module ralentisseur Safety 50.
- Scup 70. Embout pour module ralentisseur Safety 70.
- Scup 100. Embout pour module ralentisseur Safety 100.

Fixations vendues séparément [SPIKES4SB](#) (asphalte) ou [FSAFE4SB](#) (sol béton). Prévoir quatre fixations par embout.

[Read More](#)

UGS : SCUP

Prix : €35,64 - €190,08 HT

Catégorie : [Ralentisseurs](#)

RALENTISSEUR SAFETY

Les ralentisseurs SAFETY ont été conçus pour ralentir le trafic aux abords des hôpitaux, maisons de retraites, aéroports et autres zones nécessitant un trafic doux.

Grâce à leurs longueurs et largeurs adaptés les véhicules ralentiront tout en évitant les ressauts. Plusieurs modèles sont disponibles afin de s'adapter à toutes les utilisations.

Notre modèle SAFETY25 grâce à sa hauteur de seulement 20 mm est spécialement conçu pour les entrepôts.

Chaque ralentisseur est pourvu de large bandes réfléchissantes et antidérapantes classe I. Des H de liaison sont inclus avec chaque module afin de lier les...

[Read More](#)

UGS : SAFETY

Prix : €65,34 - €196,03 HT

Catégorie : [Ralentisseurs](#)



EMBOUT POUR RALENTISSEUR EASYSPEED 75

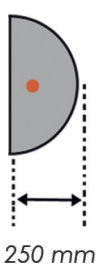

Embout pour ralentisseur [EasySpeed 75](#).

Deux coloris disponible (noir, rouge).

Fixations vendues séparément [SPIKES4SB](#) (asphalte) ou [FSAFE4SB](#) (sol béton). Prévoir une fixation par embout.

Poids 1.2 kg

Dimensions 25 × 30 × 7.5 cm

[Read More](#)

UGS : END75

Prix : €44,90 - €52,90 HT

Catégorie : [Ralentisseurs](#)

RALENTISSEUR EASYSPEED 75

RALENTISSEUR MONOBLOC 1830MM HAUTE VISIBILITÉ H75.

Deux coloris disponibles : Noir/Jaune ou Rouge/Blanc.

Rapide de pose puisque le ralentisseur est complet en longueur de 1,83m. Il ne suffira d'ajouter les embouts de finition afin de parfaire sa finition (END75).

Ralentisseur haute visibilité fabriqué en caoutchouc vierge vulcanisé et résistant aux UV. Idéal pour réduire la vitesse sur les routes des enceintes privées ou publiques. 75 mm de hauteur qui permettra de ralentir le trafic à 10/15 km/h.

Chaque ralentisseur possède 8 réflecteurs, 2 passes câble de Ø 30 mm ainsi que de larges bandes réfléchissantes. Des...

Poids 38 kg

Dimensions 183 × 30 × 7.5 cm

[Read More](#)

UGS : EASYSPEED75

Prix : €314,83 - €350,46 HT

Catégorie : [Ralentisseurs](#)

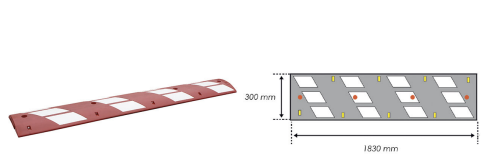

EMBOUT POUR RALENTISSEUR EASYSPEED 55

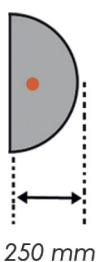

Embout pour ralentisseur [EasySpeed 55](#).

Deux coloris disponible (noir, rouge).

Fixations vendues séparément [SPIKES4SB](#) (asphalte) ou [FSAFE4SB](#) (sol béton). Prévoir une fixation par embout.

Dimensions 25 × 30 × 5.5 cm

[Read More](#)

UGS : END55

Prix : €34,90 - €42,90 HT

Catégorie : [Ralentisseurs](#)

RALENTISSEUR EASYSPEED 55

RALENTISSEUR MONOBLOC 1830MM HAUTE VISIBILITÉ H55.

Deux coloris disponibles : Noir/Jaune ou Rouge/Blanc

Rapide de pose puisque le ralentisseur est complet en longueur de 1,83m. Il ne suffira d'ajouter les embouts de finition afin de parfaire sa finition (END55).

Ralentisseur haute visibilité fabriqué en caoutchouc vierge vulcanisé et résistant aux UV. Idéal pour réduire la vitesse sur les routes des enceintes privées ou publiques. 55 mm de hauteur qui permettra de ralentir le trafic à 25/30 km/h.

Chaque ralentisseur possède 8 réflecteurs, 2 passes câble de Ø 30 mm ainsi que de larges bandes réfléchissantes. Des...

Poids 27.5 kg

Dimensions 183 × 30 × 5.5 cm

[Read More](#)

UGS : EASYSPEED55

Prix : €243,54 - €279,18 HT

Catégorie : [Ralentisseurs](#)

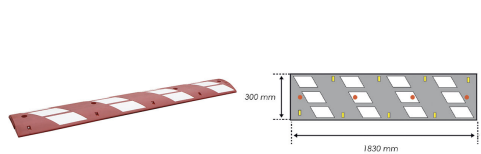

EMBOU POUR RALENTISSEUR PARGOM

Embout pour ralentisseur Pargom ([500218](#)) reprenant toute les qualités de ce dernier. Pour une finition aux extrémités parfaite.

Poids 3 kg

Dimensions 60 × 7 cm

[Read More](#)

UGS : 500219

Prix : €83,25 HT

Catégorie : [Ralentisseurs](#)



MODULE RALENTISSEUR PARGOM

Module de ralentisseur en caoutchouc EPDM.

Spécialement adapté pour les véhicules à faible hauteur de caisse (véhicules de sport) grâce à un angle d'attaque spécialement adapté.

Sa composition en EPDM le rend peu abrasif s'il venait à rencontrer la lame avant d'un véhicule sportif.

C'est la Rolls-Royce du ralentisseur à privilégier dans les lieux fréquentés par les véhicules haut de gamme.

Ce ralentisseur supporte les véhicules < 3.5T mais peut être renforcé par une barre métallique en option (nous consulter) afin de rendre possible son utilisation pour les poids lourds.

- Haute visibilité : équipé...

Poids 6.92 kg

Dimensions 60 × 25 × 7 cm

[Read More](#)

UGS : 500218

Prix : €109,98 HT

Catégorie : [Ralentisseurs](#)





150 (55) / 200 (75) mm

EMBOUT POUR RALENTISSEUR EASYFAST

Embout pour ralentisseur [EasyFast](#).

Deux versions disponibles :

- Endeasyfast 55. Embout pour module ralentisseur EasyFast 55.
- Endeasyfast 75. Embout pour module ralentisseur EasyFast 75.

Fixations vendues séparément [SPIKES4SB](#) (asphalte) ou [FSAFE4SB](#) (sol béton). Prévoir une fixation par embout.

[Read More](#)

UGS : ENDEASYFAST

Prix : €25,90 - €35,90 HT

Catégorie : [Ralentisseurs](#)

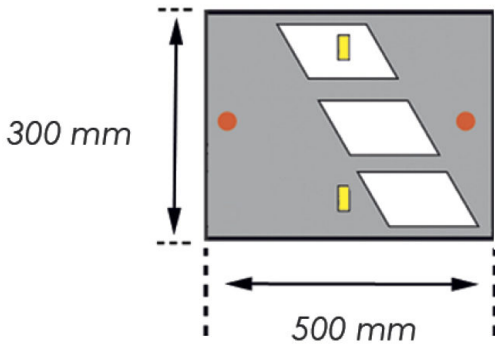

RALENTISSEUR EASYFAST

Ralentisseur modulable fabriqué en caoutchouc vierge vulcanisé et résistant aux UV. Ce ralentisseur est vendu à l'unité par module de 50 cm.

Deux hauteurs sont disponibles, la hauteur de 55 mm est destinée à limiter la vitesse à 25/30 km/h et la hauteur de 75 mm de 10/15 km/h.

Chaque élément est équipé de 2 réflecteurs, de 2 passe câbles de Ø 30 mm ainsi que de larges bandes réfléchissantes classe I (qualité 3M) les embouts également disponible (ENDEASYFAST) comportent également 2 passe câbles. Des H de liaison sont également vendus séparément (EASYFAST4SB) afin de lier les éléments entre eux et ainsi...

Dimensions 50 × 30 cm

[Read More](#)

UGS : EASYFAST

Prix : €54,90 - €71,28 HT

Catégorie : [Ralentisseurs](#)

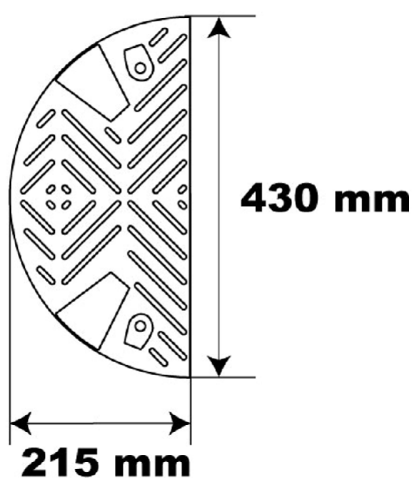

KIT D'EMBOUT POUR RALENTISSEUR CLASSIC 60 MM

Kit d'embout pour ralentisseur Classic 60 mm (NPRAL60).

Coloris disponible :

- Noir + Noir : Deux embouts Noir.
- Jaune + Jaune : Deux embouts Jaune.
- Noir + Jaune : Un embout Noir + un embout Jaune.

Pour ce kit vous aurez besoin de 1 kit de fixation disponible en option (asphalte ou béton).

Dimensions 21.5 × 43 × 6 cm

Coloris Jaune + Jaune, Noir + Jaune,
Noir + Noir

Option kit de fixation Kit Asphalte, Kit Béton, Sans

[Read More](#)

UGS : NPEMB60

Prix : €53,12 - €70,48 HT

Catégorie : [Ralentisseurs](#)

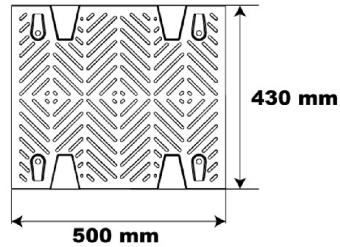

RALENTISSEUR CLASSIC 60 MM

Module de ralentisseur, proposé à une hauteur de 60mm, permet de réduire la vitesse à 10-20km/h.

Assurez la sécurité des personnes en réduisant la vitesse grâce à nos ralentisseurs.

Utilisation intérieure comme extérieure. Réalisé en matière plastique recyclée. Équipe de réflecteurs pour une meilleur visibilité de nuit.

Pour ce module vous aurez besoin de 1 kit de fixation disponible en option (asphalte ou béton).

Deux coloris au choix.

Embouts de finition également disponible ([NPEMB60](#)).

Dimensions 50 x 43 x 6 cm

Coloris Jaune, Noir

Option kit de fixation Kit Asphalte, Kit Béton, Sans

[Read More](#)

UGS : NPRAL60

Prix : €55,39 - €72,75 HT

Catégorie : [Ralentisseurs](#)

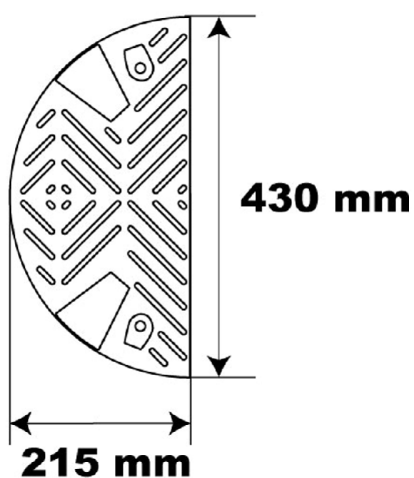

KIT D'EMBOUT POUR RALENTISSEUR CLASSIC 50 MM

Kit d'embout pour ralentisseur Classic 50 mm ([NPRAL50](#)).

Coloris disponible :

- Noir + Noir : Deux embouts Noir.
- Jaune + Jaune : Deux embouts Jaune.
- Noir + Jaune : Un embout Noir + un embout Jaune.

Pour ce kit vous aurez besoin de 1 kit de fixation disponible en option (asphalte ou béton).

Dimensions	21.5 × 43 × 5 cm
Coloris	Jaune + Jaune, Noir + Jaune, Noir + Noir
Option kit de fixation	Kit Asphalte, Kit Béton, Sans

[Read More](#)

UGS : NPEMB50

Prix : €47,93 - €65,29 HT

Catégorie : [Ralentisseurs](#)

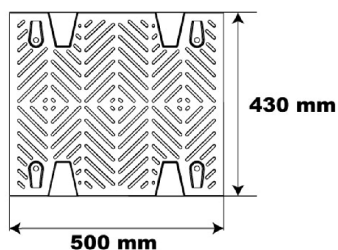
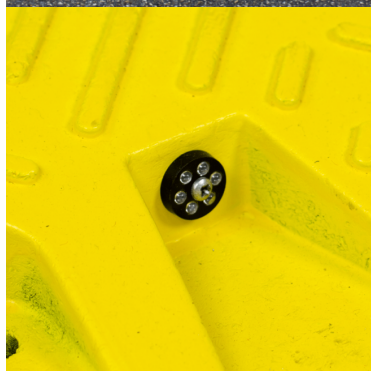

RALENTISSEUR CLASSIC 50 MM

Module de ralentisseur, proposé à une hauteur de 50mm, permet de réduire la vitesse à 20-30km/h.

Assurez la sécurité des personnes en réduisant la vitesse grâce à nos ralentisseurs.

Utilisation intérieure comme extérieure. Réalisé en matière plastique recyclée. Équipe de réflecteurs pour une meilleur visibilité de nuit.

Pour ce module vous aurez besoin de 1 kit de fixation disponible en option (asphalte ou béton).

Deux coloris au choix.

Embouts de finition également disponible ([NPEMB50](#)).

Dimensions 50 x 43 x 5 cm

Coloris Jaune, Noir

Option kit de fixation Kit Asphalte, Kit Béton, Sans

[Read More](#)

UGS : NPRAL50

Prix : €49,66 - €67,02 HT

Catégorie : [Ralentisseurs](#)

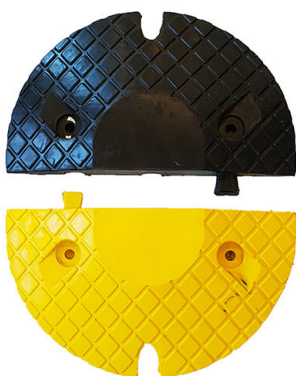

KIT EMBOUT POUR RALENTISSEUR SPEED

Kit d'embouts (un noir un jaune) pour ralentisseur [Speed](#).

Deux kits disponibles :

- Spend 50. Lot d'un embout noir et d'un embout jaune pour module ralentisseur Speed 50.
- Spend 70. Lot d'un embout noir et d'un embout jaune pour module ralentisseur Speed 70.

Fixations vendues séparément [SPIKES4SB](#) (asphalte) ou [FSAFE4SB](#) (sol béton). Prévoir deux fixation par embout.

Kit embouts

Spend 50, 70
(hauteur)

[Read More](#)

UGS : SPEND

Prix : €39,90 - €55,90 HT

Catégorie : [Ralentisseurs](#)

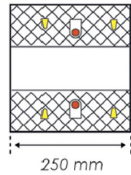
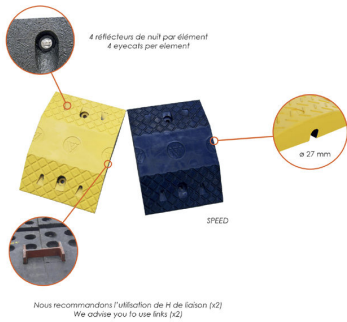

KIT RALENTISSEUR SPEED

RALENTISSEUR MODULABLE H50/70MM

Ralentisseur modulable fabriqué en caoutchouc vierge vulcanisé. Ce ralentisseur est vendu par lot de 2 éléments de 25 cm, noir et jaune.

Deux hauteurs sont disponibles, la hauteur de 50 mm (Speed 50) est destinée à limiter la vitesse à 25/30 km/h et la hauteur de 70 mm (Speed 70) de 0/15 km/h.

Chaque élément est équipé de 4 réflecteurs et d'un passe câble de Ø 27 mm, les embouts (Spend 50 et Spend 70) ne possèdent pas de passe câble.

Des H de liaison sont également disponible (SPEEDH4) afin de lier les éléments entre eux et ainsi maximiser la résistance et la tenue dans le...

Dimensions 25 cm

Kit ralentisseur hauteur 50, 70

[Read More](#)

UGS : SPEED

Prix : €55,90 - €71,90 HT

Catégorie : [Ralentisseurs](#)



KIT EMBOUT POUR RALENTISSEUR FAST

Kit d'embout pour ralentisseur [Fast](#) (un noir un jaune).

Trois kits disponibles :

- Fastend 50. Lot d'un embout noir et d'un embout jaune pour module ralentisseur Fast 50.
- Fastend 60. Lot d'un embout noir et d'un embout jaune pour module ralentisseur Fast 60.
- Fastend 70. Lot d'un embout noir et d'un embout jaune pour module ralentisseur Fast 70.

Fixations vendues séparément [SPIKES4SB](#) (asphalte) ou [FSAFE4SB](#) (sol béton). Prévoir deux fixation par embout.

Dimensions 25 × 43 cm

[Read More](#)

UGS : FASTEND

Prix : €46,59 - €58,24 HT

Catégorie : [Ralentisseurs](#)

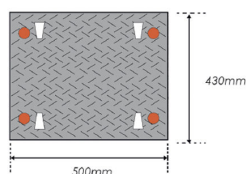
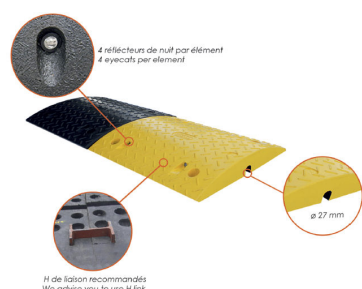

KIT RALENTISSEUR FAST

Ralentisseur modulable fabriqué en caoutchouc vierge vulcanisé et résistant aux UV.

Ce ralentisseur est vendu par lot de 2 éléments de 50 cm, un noir et un jaune. D'une hauteur de 50 / 60 / 70 mm (au choix) il permettra de ralentir le trafic. Chaque élément est équipé de 4 réflecteurs et d'un passe câble de Ø 27 mm, les embouts (FASTEND) également disponible comportent également un passe câble. Des H de liaison (SPEEDH4SB) sont également disponible sur commande afin de lier les éléments entre eux (pour les FAST 60 uniquement) et ainsi maximiser la résistance et la tenue dans le temps. Les FAST 50 et 70 sont...

Dimensions 50 × 43 cm

[Read More](#)

UGS : FAST

Prix : €110,64 - €139,77 HT

Catégorie : [Ralentisseurs](#)



STATIONNEMENT



ARCEAU DE PARKING

BASE CAOUTCHOUC POUR STOPBLOCK



Base caoutchouc à sceller pour arceau de parking STOPBLOCK.

Poids 52 kg

Dimensions 110 × 90 × 8.5 cm

[Read More](#)

UGS : STOPFRAME

Prix : €279,00 HT

Catégorie : [Arceau de parking](#)



ARCEAU DE PARKING STOPPUSH

ARCEAU DE PARKING HAUTE RÉSISTANCE A MEMOIRE DE FORME.

Notre arceau de parking STOPUSH est fabriqué en polyuréthane et possède une structure en acier.

Le polyuréthane lui permet de se déformer lors d'un impact et de reprendre sa forme initiale sans laisser de traces sur le véhicule. Il possède un tube de diamètre 55 mm ainsi que 2 bagues anti-frottement qui faciliteront son verrouillage automatique et éviteront les accrocs. Ses larges pieds en fonte sont très résistants notamment grâce aux 12 fixations bétons incluses.

Quatre version disponible :

- A clef : barillet standard
- A clef pass : une seule et même clef pour...

Poids 16 kg

Dimensions 97 × 40.5 × 51 cm

[Read More](#)

UGS : STOPUSH

Prix : €199,90 - €235,90 HT

Catégorie : [Arceau de parking](#)

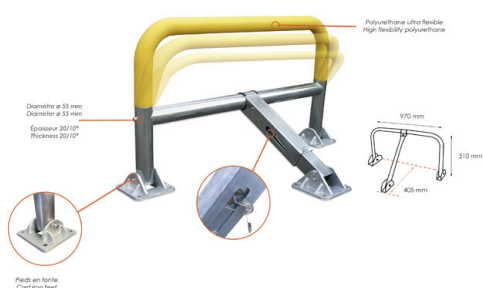



ARCEAU DE PARKING STOPPRO

STOPRO LE NOUVEL ARCEAU HAUTE VISIBILITE.

STOPRO est arceau de parking avec diamètre de tube de 55 mm, il possède 2 bagues anti-frottement qui faciliteront les ouvertures/fermetures et éviteront les accrocs. Il est équipé de larges bandes réfléchissantes qui signaleront sa présence dans l'obscurité, ainsi que d'un verrouillage automatique manuel.

Très résistant, il est livré avec ses 12 fixations. Des fixations renforcées sont disponibles en option (réf. TPUFIX)

Quatre version disponible :

- A clef : barillet standard
- A clef pass : une seule et même clef pour l'ensemble des arceau commandé
- A clef pompier 11 mm
- A...

Poids 9.5 kg

Dimensions 95.2 × 41 × 44.4 cm

[Read More](#)

UGS : STOPRO

Prix : €99,00 – €114,90 HT

Catégorie : [Arceau de parking](#)

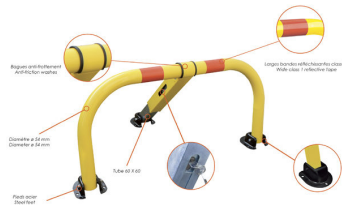

ARCEAU DE PARKING STOPCRASH

ARCEAU DE PARKING HAUTE RÉSISTANCE AVEC RESSORTS.

Le nouvel arceau de parking STOPCRASH est le seul arceau industriel qui possède 2 ressorts intégrés.

D'un imposant diamètre de tube de 55 mm, il possède 2 bagues anti-frottement qui faciliteront son verrouillage automatique et éviteront les accrocs.

Son point fort, ses ressorts, qui en cas de fausse manœuvre amortiront le choc et laisseront le véhicule sans dommages. Ses larges pieds en fonte sont très résistants notamment grâce aux 12 fixations bétons incluses.

Quatre version disponible :

- A clef : barillet standard
- A clef pass : une seule et même clef pour...

Poids 16 kg

Dimensions 97 × 40.5 × 65 cm

[Read More](#)

UGS : STOPCRASH

Prix : €181,58 - €215,78 HT

Catégorie : [Arceau de parking](#)

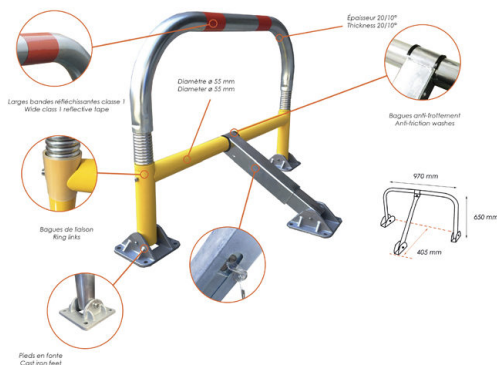



ARCEAU DE PARKING STOPBLOCK

STOPBLOCK L'ARCEAU DE PARKING HAUTE RÉSISTANCE.

Notre arceau de parking STOPBLOCK est incontestablement le produit phare des équipements de parking.

D'un imposant diamètre de tube de 55 mm, il possède 2 bagues anti-frottement qui faciliteront les ouvertures/fermetures et éviteront les accros. Il est équipé de larges bandes réfléchissantes qui signaleront sa présence dans l'obscurité, de pieds en fonte, très résistants livrés avec leurs 12 fixations bétons et est doté d'un verrouillage automatique manuel.

Il est désormais possible de sceller le STOPBLOCK grâce au STOPFRAME : une base en caoutchouc avec manchons...

Dimensions 95.5 × 42.5 × 45.6 cm

[Read More](#)

UGS : STOPBLOCK

Prix : €105,90 - €115,90 HT

Catégorie : [Arceau de parking](#)

ARCEAU DE PARKING ÉCONOMIQUE

Cet arceau de parking est le modèle économique de notre gamme.

Il vous permet d'allier simplicité et fonctionnalité afin de répondre à vos besoins en matière de privatisation de place de parking.

OU L'UTILISER ?

L'arceau de parking économique saura se rendre indispensable sur les places de parking de :

- résidences.
- syndicats de copropriété.
- bureaux.
- cabinets médicaux.

CARACTÉRISTIQUES PRODUITS :

- Dimension: 700 x 400 x 430 mm.
- Tubulure en acier galvanisé.
- Ø tubulure: 32 mm.
- Fixation par boulons et chevilles fournis.
- Cadenas fourni avec 3 clés.

Dimensions 70 x 40 x 43 cm

[Read More](#)

UGS : 6100508

Prix : €49,90 HT

Catégorie : [Arceau de parking](#)





BUTOIR DE FOND DE PLACE



FIXATION BÉTON FSAFE4SB

Fixation boulon + cheville métal pour béton
x 4 Ø 12 mm / L120mm.

Dimensions 12 × 1.2 cm

[Read More](#)

UGS : FSAFE4SB

Prix : €20,90 HT

Catégorie : [Butoir de fond de place](#)



COLLE POLYMÈRE

Colle polymère - cartouche 290ML

[Read More](#)

UGS : RQGLUE

Prix : €33,90 HT

Catégorie : [Butoir de fond de place](#)

KIT DE FIXATION PARGOM



Kit de fixation asphalte pour deux butée de parking Pargom (500216) ou deux ralentisseurs Pargom (500218).

- 8 bouchon M10 x35 mm.
- 8 tire fond 100 mm.
- 8 rondelles Ø 22 mm.
- 1 cartouche de résine 307 ml.

[Read More](#)

UGS : 500218/7

Prix : €47,10 HT

Catégorie : [Butoir de fond de place](#)



BUTÉE DE PARKING PARGOM

La butée de parking Pargom est utilisée en butée de stationnement, pour délimiter des zones de circulation ou des voies réservées.

Sa souplesse et sa faible hauteur diminuent les risques de dégradation des véhicules et des bâtiments.

Haute visibilité grâce aux bandes réfléchissantes.

Coloris standard noir, sur commande mini de 60 pièces possibilité de personnaliser les coloris de ce butoir de parking.

Dimensions 60 × 15 × 7 cm

[Read More](#)

UGS : 500216

Prix : €99,00 HT

Catégorie : [Butoir de fond de place](#)



BUTÉE DE PARKING TPX

Butées de protection à mémoire de forme Ø 80 mm. Elles s'installeront sur le sol et protégeront vos installations. Lors d'un impact celles-ci retrouveront instantanément leur forme initiale. Les fixations sont disponibles en option.

Trois longueurs disponible :

- 800 mm (2.9 kg).
- 1200 mm (4.3 kg).
- 1980 mm (7.2 kg).

Dimensions 15 × 12 cm

Longueur en mm 1200, 1980, 800

Option kit fix sols béton Avec fixations, Sans fixations

[Read More](#)

UGS : TPX

Prix : €129,00 - €282,92 HT

Catégorie : [Butoir de fond de place](#)





COUDE POUR BUTÉE DE PARKING PARKSTEEL

Coude à 90° pour relier deux PARKSTEEL en angle droit.

Poids 5 kg

Dimensions 18.5 × 18.5 cm

[Read More](#)

UGS : PARKORNER2SB

Prix : €45,79 HT

Catégorie : [Butoir de fond de place](#)



Coude disponible en option
ref PARKKORNER2SB



Pieds en fonte
Cast iron feet

BUTÉE DE PARKING PARKSTEEL

Les butées de parking PARKSTEEL sont fabriquées en acier et possèdent des pieds en fonte.

Le tube Ø 75 mm est également fabriqué en acier épaisseur 3 mm puis peint avec une peinture époxy jaune.

De larges bandes noires viennent pour contraster et maximiser la visibilité.

Les fixations sont disponibles en option. Un coude est également disponible pour relier deux parksteel en angle droit (PARKKORNER2SB)

Trois longueurs disponible :

- 830 mm (6.7 kg).
- 1230 mm (8.4 kg).
- 2030 mm (14 kg).

Dimensions 17 × 11 cm

Longueur en mm 1230, 2030, 830

Option kit fix sols béton Avec fixations, Sans fixations

[Read More](#)

UGS : PARKSTEEL

Prix : €89,00 - €199,09 HT

Catégorie : [Butoir de fond de place](#)

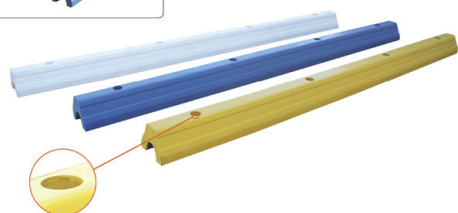

BUTÉE DE PARKING PARKPLACE

Butées de parking fabriquées en polyéthylène chargé de fibre. Résistantes aux graisses, bases et acides, elles s'installent sur le sol et délimiteront vos places de parking.

Les fixations sont à commander séparément.

Quatre coloris disponible.

Kit de fixation asphalte en option (fixations à frapper L280).

Dimensions 183 × 13 × 9.5 cm

Couleur du butoir Blanc, Bleu, Jaune, Noir

Option kit fix asphalte Avec fixations, Sans fixations

[Read More](#)

UGS : PARKPLACE

Prix : €154,90 - €166,80 HT

Catégorie : [Butoir de fond de place](#)



RÉFLECTEUR POUR BUTOIR PARKSTOP

Réflecteur pour butoir ParkStop Ø50mm.

A venir positionner en partie haute du butoir pour une meilleure visibilité du butoir.

Poids 0.1 kg

[Read More](#)

UGS : REF50PARK

Prix : €6,90 HT

Catégorie : [Butoir de fond de place](#)



En option :
- Panneau d'information
- Potelets + Chaîne



BUTOIR DE PARKING PARKSTOP

Les butées de parking PARKSTOP sont fabriquées en caoutchouc vierge.

Elles possèdent de larges bandes réfléchissantes jaunes de classe I, des réflecteurs sont moulés dans la structure ainsi que 2 passe câbles diamètre 20 mm. Des réflecteurs Ø 50 mm sont dorénavant disponibles en option et maximiseront la visibilité des butées la nuit.

Des fixations asphaltées et des capuchons cache trous sont inclus. Eviter le contact prolongé aux hydrocarbures, température d'utilisation -40/+60°C.

Quatre longueurs disponibles :

- 500 mm (6.5 gr)
- 915 mm (8.5 gr)
- 1300 mm (10 kg)
- 1830 mm (16.5 kg)

En option :
- Kit...

Dimensions	15 × 10 cm
Longueur en mm	1300, 1830, 500, 915
Opt Potelet - panneau info	Poteau d'information pour ParkStop avec panneau neutre, Sans
Opt double pot - chainette	Kit 2 poteaux + 2m chaîne - noir /jaune + 2 maillons, Sans

[Read More](#)

UGS : PARKSTOP

Prix : €31,68 - €201,69 HT

Catégorie : [Butoir de fond de place](#)



BUTOIR DE PARKING PARKIT 180 CM

Butoir de parking pour garer sans souci.
Composé de 100 % caoutchouc recyclé.
Fabriqué en une pièce, durable, ne casse ou ne plie pas.
Haute visibilité de nuit grâce à des marquages réfléchissants.
Résistant aux UV, l'humidité, l'huile en aux températures extrêmes.
Facilement installé par une seule personne.
Pour l'utilisation temporaire et permanent sur toutes surfaces.

Deux coloris disponible.

En option :

- Kit de fixation composé de tires fonds M12 x 180mm chevilles nylon et rondelles.

Dimensions 180 × 15 × 10 cm

Coloris Noir/Blanc, Noir/Jaune

Option kit de fixation Avec fixations, Sans fixations

[Read More](#)

UGS : 60-2000-001

Prix : €69,90 – €74,90 HT

Catégorie : [Butoir de fond de place](#)

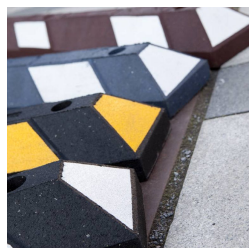



BUTOIR DE PARKING PARKIT 120 CM

Butoir de parking pour garer sans souci.
Composé de 100 % caoutchouc recyclé.
Fabriqué en une pièce, durable, ne casse ou ne plie pas.

Haute visibilité de nuit grâce à des marquages réfléchissants.
Résistant aux UV, l'humidité, l'huile en aux températures extrêmes.

Facilement installé par une seule personne.
Pour l'utilisation temporaire et permanent sur toutes surfaces.

Deux coloris disponible.

En option :

- Kit de fixation composé de tires fonds M12 x 180mm chevilles nylon et rondelles.

Dimensions 120 × 15 × 10 cm

Coloris Noir/Blanc, Noir/Jaune

Option kit de fixation Avec fixations, Sans fixations

[Read More](#)

UGS : 60-2000-005

Prix : €60,34 – €63,90 HT

Catégorie : [Butoir de fond de place](#)



BUTOIR DE PARKING PARKIT 90 CM

Butoir de parking pour garer sans souci.
Composé de 100 % caoutchouc recyclé.
Fabriqué en une pièce, durable, ne casse ou ne plie pas.

Haute visibilité de nuit grâce à des marquages réfléchissants.

Résistant aux UV, l'humidité, l'huile en aux températures extrêmes.

Facilement installé par une seule personne.
Pour l'utilisation temporaire et permanent sur toutes surfaces.

Deux coloris disponible.

En option :

- Kit de fixation composé de têtes M12 x 180mm chevilles nylon et rondelles.

Dimensions 90 × 15 × 10 cm

Coloris Noir/Blanc, Noir/Jaune

Option kit de fixation Avec fixations, Sans fixations

[Read More](#)

UGS : 60-2000-009

Prix : €40,30 – €45,90 HT

Catégorie : [Butoir de fond de place](#)



BUTOIR DE PARKING PARKIT 55 CM

Butoir de parking pour garer sans souci.
Composé de 100 % caoutchouc recyclé.
Fabriqué en une pièce, durable, ne casse ou
ne plie pas.

Haute visibilité de nuit grâce à des
marquages réfléchissants.
Résistant aux UV, l'humidité, l'huile en aux
températures extrêmes.

Facilement installé par une seule personne.
Pour l'utilisation temporaire et permanent
sur toutes surfaces.

En option :

- Kit de fixation composé de tires fonds M12
x 180mm chevilles nylon et rondelles.

Dimensions 55 × 15 × 10 cm

[Read More](#)

UGS : 60-2000-013

Prix : €33,38 - €35,90 HT

Catégorie : [Butoir de fond de place](#)