



parkfender®

SOMMAIRE

Arceaux droits 2



ARCEAUX DROITS

ARCEAU DROIT POLYURÉTHANE TPX1275NJ

Arceau polyuréthane limitant les dommages sur les véhicules ou engins au contact de ces arceaux.

Ø 80 mm. A mémoire de forme, revient à sa forme initiale après impact.

Base avec platine acier 150 mm x 140 mm.

Prévoir 8 fixations [BARFIX1SB](#).

Dimensions : 1200 mm x 750 mm.

Poids 10.2 kg

Dimensions 120 x 75 cm

[Read More](#)

UGS : TPX1275NJ

Prix : €429,00 HT

Catégorie : [Arceaux droits](#)



POLYURÉTHANE

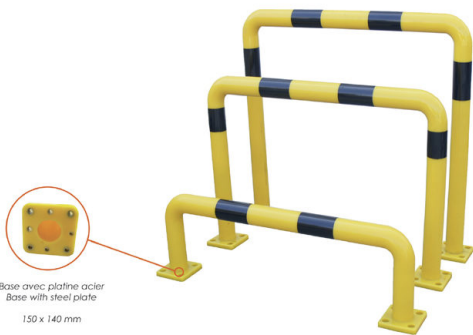

Base zinc: platine acier
Base with steel plate

150 x 140 mm

ARCEAU DROIT POLYURÉTHANE TPX1235NJ



Arceau polyuréthane limitant les dommages sur les véhicules ou engins au contact de ces arceaux.

Ø 80 mm. A mémoire de forme, revient à sa forme initiale après impact.

Base avec platine acier 150 mm x 140 mm.

Prévoir 8 fixations [BARFIX1SB](#).

Dimensions : 1200 mm x 350 mm.

Poids 8.5 kg

Dimensions 120 x 35 cm

[Read More](#)

UGS : TPX1235NJ

Prix : €349,00 HT

Catégorie : [Arceaux droits](#)

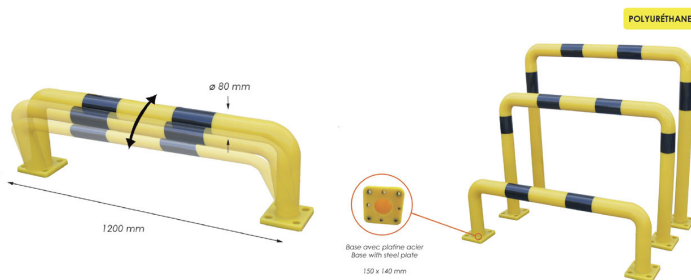



ARCEAU DROIT POLYURÉTHANE TPX12100NJ

Arceau polyuréthane limitant les dommages sur les véhicules ou engins au contact de ces arceaux.

Ø 80 mm. A mémoire de forme, revient à sa forme initiale après impact.

Base avec platine acier 150 mm x 140 mm.

Prévoir 8 fixations [BARFIX1SB](#).

Dimensions : 1200 mm x 1000 mm.

Poids 11.8 kg

Dimensions 120 x 100 cm

[Read More](#)

UGS : TPX12100NJ

Prix : €539,00 HT

Catégorie : [Arceaux droits](#)

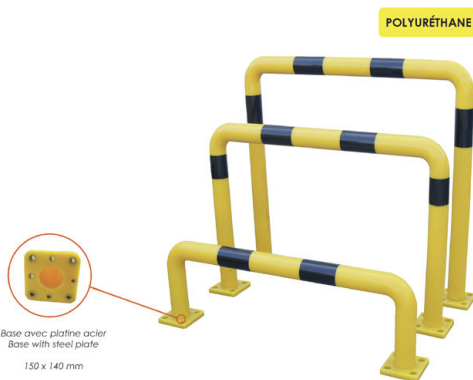

ARCEAU DROIT MÉTAL BAR6075NJ



Arceau de protection métal servant à protéger les équipements ou les machines des coups éventuels portés par les engins de manutention. Ils sont fabriqués en acier épaisseur 3 mm , avec platine de fixation à 4 trous. Ils permettront d'améliorer grandement la sécurité dans les zones à risques. Les fixations ne sont pas incluses. Prévoir 8 fixations [BARFIX1SB](#).

Platine 160 mm x 140 mm.

Dimensions : 750 mm x 600 mm.

Poids 10 kg

Dimensions 75 x 60 cm

[Read More](#)

UGS : BAR6075NJ

Prix : €146,00 HT

Catégorie : [Arceaux droits](#)

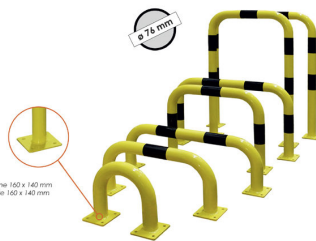

Platine 160 x 140 mm
Platine 160 x 140 mm

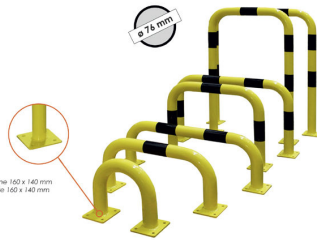

Platine 160 x 140 mm
Platine 160 x 140 mm

ARCEAU DROIT MÉTAL BAR6010NJ

Arceau de protection métal servant à protéger les équipements ou les machines des coups éventuels portés par les engins de manutention. Ils sont fabriqués en acier épaisseur 3 mm, avec platine de fixation à 4 trous. Ils permettront d'améliorer grandement la sécurité dans les zones à risques. Les fixations ne sont pas incluses. Prévoir 8 fixations [BARFIX1SB](#).

Platine 160 mm x 140 mm.

Dimensions : 1000 mm x 600 mm.

Poids 11.5 kg

Dimensions 100 × 60 cm

[Read More](#)

UGS : BAR6010NJ

Prix : €163,00 HT

Catégorie : [Arceaux droits](#)

ARCEAU DROIT MÉTAL BAR37NJ

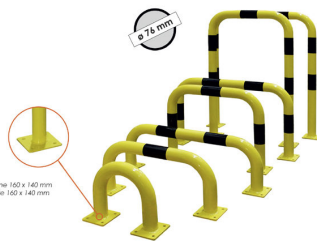

Arceau de protection métal servant à protéger les équipements ou les machines des coups éventuels portés par les engins de manutention. Ils sont fabriqués en acier épaisseur 3 mm , avec platine de fixation à 4 trous. Ils permettront d'améliorer grandement la sécurité dans les zones à risques. Les fixations ne sont pas incluses. Prévoir 8 fixations [BARFIX1SB](#).

Platine 160 mm x 140 mm.

Dimensions : 375 mm x 350 mm.

Poids 7 kg

Dimensions 37.5 × 35 cm

[Read More](#)

UGS : BAR37NJ

Prix : €105,00 HT

Catégorie : [Arceaux droits](#)

ARCEAU DROIT MÉTAL BAR3575NJ



Arceau de protection métal servant à protéger les équipements ou les machines des coups éventuels portés par les engins de manutention. Ils sont fabriqués en acier épaisseur 3 mm , avec platine de fixation à 4 trous. Ils permettront d'améliorer grandement la sécurité dans les zones à risques. Les fixations ne sont pas incluses. Prévoir 8 fixations [BARFIX1SB](#).

Platine 160 mm x 140 mm.

Dimensions : 750 mm x 350 mm.

Poids 8.5 kg

Dimensions 75 x 35 cm

[Read More](#)

UGS : BAR3575NJ

Prix : €128,00 HT

Catégorie : [Arceaux droits](#)

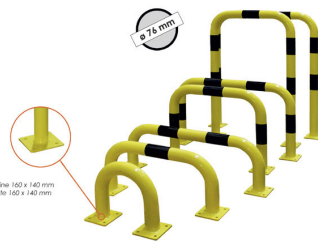

Platine 160 x 140 mm
Platine 160 x 140 mm

ARCEAU DROIT MÉTAL BAR3510NJ

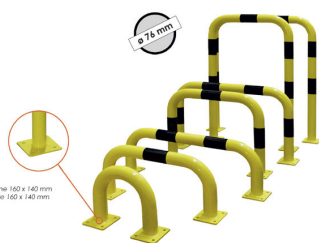

Arceau de protection métal servant à protéger les équipements ou les machines des coups éventuels portés par les engins de manutention. Ils sont fabriqués en acier épaisseur 3 mm , avec platine de fixation à 4 trous. Ils permettront d'améliorer grandement la sécurité dans les zones à risques. Les fixations ne sont pas incluses. Prévoir 8 fixations [BARFIX1SB](#).

Platine 160 mm x 140 mm.

Dimensions : 1000 mm x 350 mm.

Poids 9 kg

Dimensions 100 × 35 cm

[Read More](#)

UGS : BAR3510NJ

Prix : €144,00 HT

Catégorie : [Arceaux droits](#)

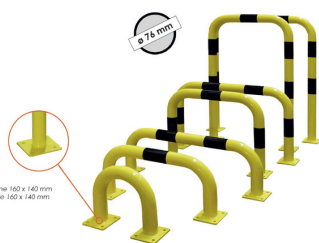

Platine 160 x 140 mm
Platine 160 x 140 mm

ARCEAU DROIT MÉTAL BAR1275NJ

Arceau de protection métal servant à protéger les équipements ou les machines des coups éventuels portés par les engins de manutention. Ils sont fabriqués en acier épaisseur 3 mm, avec platine de fixation à 4 trous. Ils permettront d'améliorer grandement la sécurité dans les zones à risques. Les fixations ne sont pas incluses. Prévoir 8 fixations [BARFIX1SB](#).

Platine 160 mm x 140 mm.

Dimensions : 750 mm x 1200 mm.

Poids 15.5 kg

Dimensions 75 x 120 cm

[Read More](#)

UGS : BAR1275NJ

Prix : €211,00 HT

Catégorie : [Arceaux droits](#)



ARCEAU DROIT MÉTAL BAR1210NJ

Arceau de protection métal servant à protéger les équipements ou les machines des coups éventuels portés par les engins de manutention. Ils sont fabriqués en acier épaisseur 3 mm , avec platine de fixation à 4 trous. Ils permettront d'améliorer grandement la sécurité dans les zones à risques. Les fixations ne sont pas incluses. Prévoir 8 fixations [BARFIX1SB](#).

Platine 360 mm x 140 mm.

Dimensions : 1200 mm x 1000 mm.

Poids 17 kg

Dimensions 120 × 100 cm

[Read More](#)

UGS : BAR1210NJ

Prix : €229,00 HT

Catégorie : [Arceaux droits](#)

ARCEAU DROIT MÉTAL ANTI ENCASTREMENT BARP6075NJ

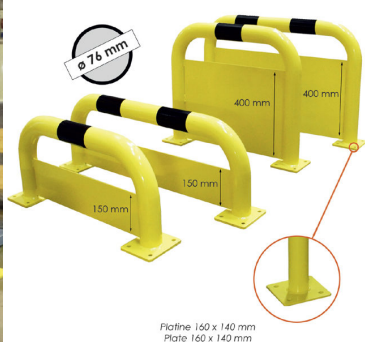
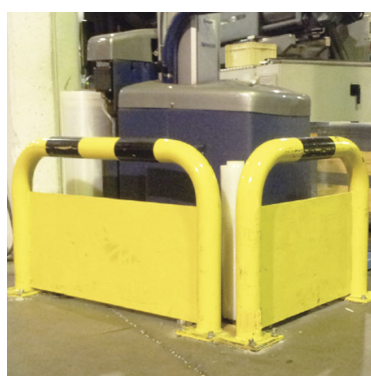

Arceau de protection métal anti encastrément servant à protéger les équipements ou les machines des coups éventuels portés par les engins de manutention. Ils sont fabriqués en acier épaisseur 3 mm , avec platine de fixation à 4 trous. Ils permettront d'améliorer grandement la sécurité dans les zones à risques. Les fixations ne sont pas incluses. Prévoir 8 fixations [BARFIX1SB](#).

Platine 160 mm x 140 mm.

Dimensions : 750 mm x 600 mm.

Poids 18 kg

Dimensions 75 x 60 cm

[Read More](#)

UGS : BARP6075NJ

Prix : €239,00 HT

Catégorie : [Arceaux droits](#)

ARCEAU DROIT MÉTAL ANTI ENCASTREMENT BARP6010NJ

Arceau de protection métal anti encastrément servant à protéger les équipements ou les machines des coups éventuels portés par les engins de manutention. Ils sont fabriqués en acier épaisseur 3 mm, avec platine de fixation à 4 trous. Ils permettront d'améliorer grandement la sécurité dans les zones à risques. Les fixations ne sont pas incluses. Prévoir 8 fixations [BARFIX1SB](#).

Platine 160 mm x 140 mm.

Dimensions : 1000 mm x 600 mm.

Poids 22.5 kg

Dimensions 100 x 60 cm

[Read More](#)

UGS : BARP6010NJ

Prix : €279,00 HT

Catégorie : [Arceaux droits](#)

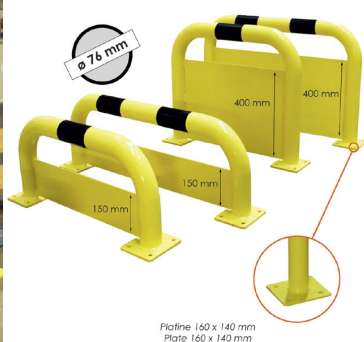
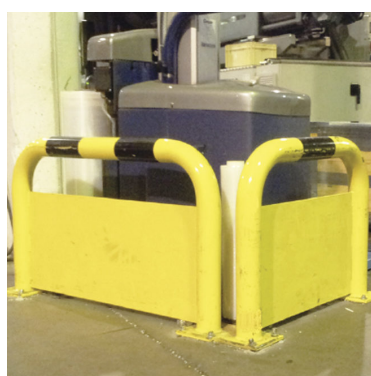

Platine 160 x 140 mm
Plate 160 x 140 mm

ARCEAU DROIT MÉTAL ANTI ENCASTREMENT BARP3575NJ

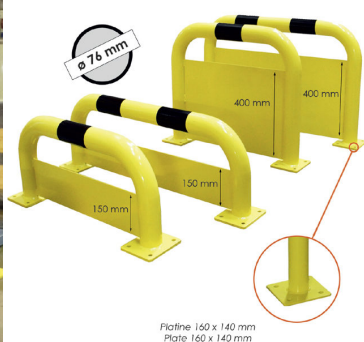
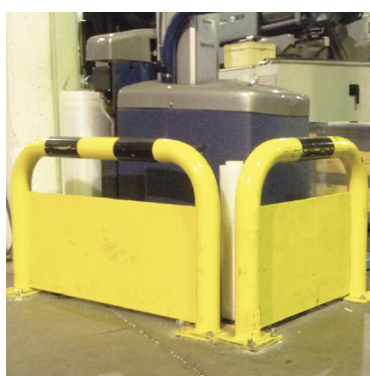

Arceau de protection métal anti encastrément servant à protéger les équipements ou les machines des coups éventuels portés par les engins de manutention. Ils sont fabriqués en acier épaisseur 3 mm , avec platine de fixation à 4 trous. Ils permettront d'améliorer grandement la sécurité dans les zones à risques. Les fixations ne sont pas incluses. Prévoir 8 fixations [BARFIX1SB](#).

Platine 160 mm x 140 mm.

Dimensions : 750 mm x 350 mm.

Poids 11.5 kg

Dimensions 75 x 35 cm

[Read More](#)

UGS : BARP3575NJ

Prix : €157,00 HT

Catégorie : [Arceaux droits](#)

ARCEAU DROIT MÉTAL ANTI ENCASTREMENT BARP3510NJ

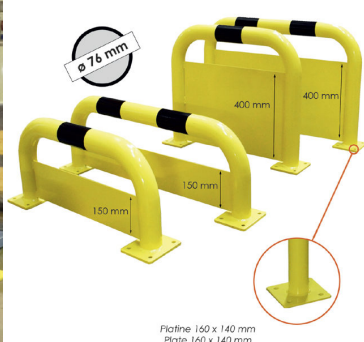

Arceau de protection métal anti encastrément servant à protéger les équipements ou les machines des coups éventuels portés par les engins de manutention. Ils sont fabriqués en acier épaisseur 3 mm, avec platine de fixation à 4 trous. Ils permettront d'améliorer grandement la sécurité dans les zones à risques. Les fixations ne sont pas incluses. Prévoir 8 fixations [BARFIX1SB](#).

Platine 160 mm x 140 mm.

Dimensions : 1000 mm x 350 mm.

Poids 13.5 kg

Dimensions 100 x 35 cm

[Read More](#)

UGS : BARP3510NJ

Prix : €190,00 HT

Catégorie : [Arceaux droits](#)